



MEHR INFOS ZU IHREN NEUEN TRAUMMÖBELN.

Bei einer persönlichen Beratung durch unsere geschulten Verkäufer:innen wird für Sie gerne ein Angebot mit einem individuellen HARDECK-Preis erstellt.



PERSÖNLICHE BERATUNG

0800/9353-100
MONTAG - SAMSTAG
8:00 - 20:00 UHR



oder per Mail an:
produktberatung@hardeck.de



Siehe „Zertifikate“ unter Programminformation.



WSM 1600

WSM 1600

Inhaltsverzeichnis

Programminformationen	2 – 3
Planungsvorschläge	4 – 6
Schrank-Grundelemente	7 – 8
Schrank-Anbauelemente	9
Schiebetürenschränke	10
Sonderanfertigungen	11
Zubehör für Kleiderschranksystem	12 – 14
Bettanlage und Zubehör	15
Konsolen, Beimöbel und Sonderanfertigungen	16 – 20

Aus Liebe zum Massivholz

Als eine der führenden deutschen Möbelmarken stehen wir in der Verantwortung zum Schutz der Natur für kommende Generationen. Deshalb werden unsere Massivhölzer aus nachhaltiger Forstwirtschaft gewonnen. Das bedeutet: Es darf maximal nur so viel Holz gefällt werden, wie nachwächst. Wichtig ist ebenfalls, dass der richtige Wechsel von jungen und alten Bäumen den Wald gesund und vital hält.

Da jeder geerntete Baum in Wuchs und Struktur einmalig ist, erhalten Sie echte Unikate aus der Natur. Kein Möbelstück gleicht dem anderen, jedes ist in seiner Schönheit einmalig. Auch nach seiner Verarbeitung lebt dieser faszinierende Naturwerkstoff weiter. Trotz der massivholzgerechten Verarbeitung ist ein Maß an Ausdehnung und Zusammenziehen, sowie gewisse Maßtoleranzen bei den vollmassiven Bauteilen nicht zu vermeiden. Wir verstehen dies als Echtheitszertifikat der Natur.

Ausführungen

PG 1

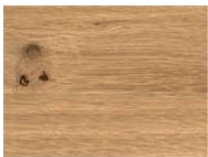

Wildeiche massiv, soft gebürstet
Für Korpus, Front und Bettanlage



Hirnholz-Furnier
Als Applikation für Fronten, Kopfteile und Regale (in der Liste dunkelgrau eingefärbt)

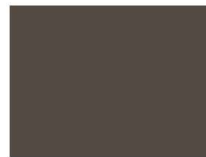

Mattglas cubanit
Optional für Fronten (serienmäßige Mattglasfronten sind in der Liste grau eingefärbt)

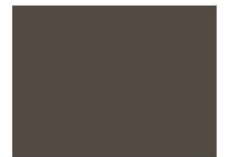

Pulverbeschichtung cubanit
Für Griffe, Untergestelle der Beistelltische und Paneelvorsatzleuchte

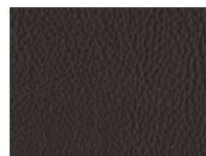

Kunstleder mocca
Für Bankkissen

Die Farben in dieser Übersicht sollen Ihnen einen ersten Eindruck Ihrer Möglichkeiten vermitteln, denn ein Bild kann natürlich niemals die Farbe eines echten Stoffes bzw. Leders genau wiedergeben. Machen Sie sich daher immer ein Bild der echten Materialbeschaffenheit und erleben Sie hierzu gleich ihre angenehme Beschaffenheit. Schauen Sie einfach beim nächsten Händler in Ihrer Nähe und fragen Sie nach unseren dazugehörigen Mustern.

Die Sicherheit und Qualität einer Marke

- ▶ Fronten und Abdeckblätter aus Leimholzplatten mit durchgehender Lamelle
- ▶ Korpussteile aus keilverzinkten Leimholzplatten
- ▶ hochwertige, beidseitig furnierte Holzwerkstoffplatte als Träger für Glasfronten
- ▶ Schubkästen aus hochwertigem Sperrholz
- ▶ Rückwände aus Holzwerkstoff
- ▶ dauerhaft geschützte, pflegeleichte Oberflächen
- ▶ Endlos-Schranksysteme bei Drehtüren planbar
- ▶ Kleiderschrankschrankhöhe 223,3 cm:
Optionaler Passepartout links und rechts mit durchgehender Lamelle.
- ▶ Kleiderschrankschrankhöhe 240,3 cm:
Optionaler Passepartout links und rechts keilgezinkt, vorne mit einer durchgehenden Lamelle.
- ▶ optionaler Passepartout wahlweise mit LED-Beleuchtung
- ▶ innovatives Zubehör für optimale Raumausstattung und Funktion
- ▶ Innentiefe von 57,8 cm bei Kleiderschränken
- ▶ hochbelastbare Beschlagstechnologie aus Metall
- ▶ vier gedämpfte, 3-dimensional verstellbare, Topfbänder je Tür mit 110° Öffnungswinkel
- ▶ Spannleisten an Fronten gegen Verzug
- ▶ montagefreundliche Sockelsteller (20 mm), von oben ausrichtbar
- ▶ Drehtüren mit Anschlagleiste
- ▶ Schiebetüren mit Soft-Stop-Schließdämpfung und Bürstendichtung
- ▶ Rückwände (Stärke 4 mm / Holzwerkstoff) eingenetet
- ▶ Einlegeböden (Stärke 19 mm) auf Metallbodenträgern.
Belastbarkeit max. 25 kg
- ▶ durchgehende Lochbohrreihe für Einlegeböden (Bohrabstand 32 mm)
- ▶ Schubkästen mit Selbst- und Softeinzug. Belastbarkeit max. 18 kg
bis B 50 cm, max. 20 kg bis B 100 cm
- ▶ Metall-Kleiderstangen, Belastbarkeit max. 25 kg
- ▶ mitgeliefertes Befestigungsmaterial (Schrauben, Dübel) ist ausschließlich für massives Mauerwerk geeignet
- ▶ Betten in den Breiten 100, 120, 140, 160, 180 und 200 cm,
Längen 190, 200, 210 und 220 cm
- ▶ serienmäßige Komfort-Bettseitenhöhe: 47,0 cm
- ▶ Bett-Liegefläche 4-fach höhenverstellbar
- ▶ Kunstlederzusammensetzung:
Nutzschicht: 100 % Polyurethane, Grundgewebe: 60 % Polyester und 40 %
Cotton, Scheuerbeständigkeit: > 100.000 Touren, Lichtechtheit: > 5
- ▶ stimmungsvolle und energieeffiziente LED-Beleuchtung
- ▶ Elektro-Installation VDE geprüft
- ▶ gerne Sonderanfertigungen und Skizzenservice

Wildeiche massiv, soft gebürstet

Hell und freundlich mutet die Wildeiche im Auge des Betrachters an. Den einmaligen Charme entfaltet das Holz dann noch einmal durch die handwerkliche Oberflächenbürstung. Die Holzstruktur wird dadurch zusätzlich hervorgehoben. Durch markante Äste und einer dennoch ruhigen Holzsortierung ist die Anmutung ebenso traditionell wie modern. Die natürliche Härte dieses Holzes drückt sich in einer hohen Alltagsstauglichkeit aus. Äste und Risse werden dauerhaft ausgekittet und versiegelt, allerdings wird es immer Stellen geben, an denen kleine Löcher und Risse offen bleiben. Dieses ist technisch nicht anders möglich und sogar als Gestaltungselement bewusst akzeptiert und gewünscht.

Zertifikate

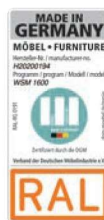

Dieses Modell ist durch das Label "Möbel Made in Germany" zertifiziert. Es kennzeichnet Möbel aus Deutschland die nach RAL-RG 0191 geprüft werden und nachweislich streng definierte Kriterien erfüllen. Mit dem Label "Made in Germany" werden die Erfüllung hoher Erwartungen sichergestellt und Herkunftsort sowie das daran geknüpfte Qualitätsversprechen besiegelt.

Gesundes Wohnen durch dauerhaft geschützte Oberflächen

Als Oberflächenaufbau verwenden wir eine innovative Beschichtung die den besonderen, authentischen Charakter von Massivholz schützt und bewahrt. Die natürliche Rohholzoxyd und eine schöne Porenzeichnung bleiben hierbei erhalten. Durch diesen effektiven Schutz und seine Beständigkeit gegen Flecken und Kratzer eignet sich unsere Oberfläche besonders auch für stark beanspruchte Flächen. Von diesem Beschichtungsaufbau werden die Bedingungen der DIN 53160-1 und DIN 53160-2 hinsichtlich "Speichel- und Schweißechtheit" voll erfüllt. Er ist frei von Formaldehyd und erfüllt, gemäß ÖNORM EN 71 Teil 3, den Sicherheitsstandard von Kinderspielzeug.

Raumklima

Holz ist ein natürlicher Werkstoff, der ständig Feuchtigkeit, je nach Feuchtigkeitsgehalt der Raumluft, aufnimmt und wieder abgibt. Ein ideales Raumklima für Mensch und Möbel besteht bei 19 – 23 °C, sowie bei 45 – 55 % Luftfeuchtigkeit. Damit sich nichts verzieht oder Risse entstehen, sollte massives Holz möglichst geringen Luftschwankungen ausgesetzt werden. Besonders bei Neubauten ist auf die richtige Luftfeuchtigkeit zu achten und diese ggf. durch entsprechende Lüftung zu senken.

LED-Beleuchtung

Durch die hohe Energieeffizienz unserer LED-Beleuchtung wird der Stromverbrauch und der CO₂-Ausstoß enorm gesenkt. Zudem besticht die LED-Beleuchtung durch einen hohen Wirkungsgrad und eine außergewöhnlich lange Lebensdauer. Die Beleuchtung wird mit einer ausreichenden Anzahl an Trafos, inklusive einem Schalter, geliefert. Diesbezüglich sollte dem Auftrag unbedingt eine Planungsskizze hinzugefügt werden.

Auslieferungshinweis

Alle Beimöbel sind fest verleimt und komplett vormontiert – nicht zerlegbar! Falls Korpusse zerlegbar sein müssen, bitte Mehrpreis anfragen.

Service

Qualität – das heißt für uns auch Service in Perfektion. Darum müssen Sie nicht "von der Stange" kaufen und somit faule Kompromisse eingehen. Besondere Maße – kein Problem. Wir finden immer eine Lösung, die Ihren Wünschen entspricht, denn Sonder- bzw. Einzelanfertigungen sind jederzeit möglich. Damit Sie sofort sehen, auf was Sie sich freuen können, entwickelt unser Skizzenservice gemeinsam mit Ihrem Einrichtungshaus den fertigen Plan Ihrer ganz persönlichen Zusammenstellung. Service ist unsere Spezialität – von Sonderanfertigungen über ständige Erreichbarkeit während der Öffnungszeiten im Handel bis zur perfekten Unterstützung bei der Planung.

Bettanlage ▶

Liegefläche B 100,0 x L 200,0 cm
 Bettseiten H 47,0 cm
 Kopfteil H 99,5 cm
 Fußteil H 47,0 cm
 Konsole mit je 1 Schubkasten bzw.
 2 Schubkästen
 B 66,9 cm (B 56,9 cm preisgleich möglich)

Bett inkl. Konsole, mit 1 Schubkasten



Abbildung mit optionaler Mattglasfront

Bett inkl. Konsole, mit 2 Schubkästen

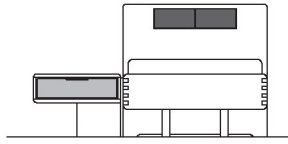

Abbildung mit optionaler Mattglasfront

Kleiderschränke ▶

(je Element 2 Böden, 1 Kleiderstange)

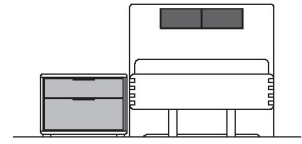
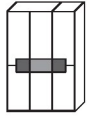

Drehtüreschrank
 Türen mit Hirnholz- /
 Glaseinsatz



Schrankmaß mit Passepartout
 (B + 5,0 x H + 3,7 x T + 4,0 cm)

B 151,9 x T 62,0 cm

- Vorschlag 1030L (Abb.) | 3-türig | H 223,3 cm
- Vorschlag 1030R (spiegels.) | 3-türig | H 223,3 cm
- Vorschlag 1031L (Abb.) | 3-türig | H 240,3 cm
- Vorschlag 1031R (spiegels.) | 3-türig | H 240,3 cm

Gegen Aufpreis

- 6003P Passepartout ohne Bel. für H 223,3 cm
- 7003P Passepartout ohne Bel. für H 240,3 cm
- 6003PB Passepartout für H 223,3 cm, mit 3er-Set
 (1 x 40 cm, 1 x 90 cm) LED-Stabbeleuchtung*, 11,6 W
- 7003PB Passepartout für H 240,3 cm, mit 3er-Set
 (1 x 40 cm, 1 x 90 cm) LED-Stabbeleuchtung*, 11,6 W

- Vorschlag 1032L (Abb.) | 3-türig | H 223,3 cm
- Vorschlag 1032R | 3-türig | H 223,3 cm
- Vorschlag 1033L (Abb.) | 3-türig | H 240,3 cm
- Vorschlag 1033R (spiegels.) | 3-türig | H 240,3 cm

Gegen Aufpreis

- 6003P Passepartout ohne Bel. für H 223,3 cm
- 7003P Passepartout ohne Bel. für H 240,3 cm
- 6003PB Passepartout für H 223,3 cm, mit 3er-Set
 (1 x 40 cm, 1 x 90 cm) LED-Stabbeleuchtung*, 11,6 W
- 7003PB Passepartout für H 240,3 cm, mit 3er-Set
 (1 x 40 cm, 1 x 90 cm) LED-Stabbeleuchtung*, 11,6 W

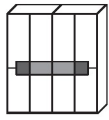

Drehtüreschrank
 Türen mit Hirnholz- /
 Glaseinsatz

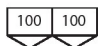

Schrankmaß mit Passepartout
 (B + 5,0 x H + 3,7 x T + 4,0 cm)

B 201,9 x T 62,0 cm

- Vorschlag 1034L (Abb.) | 4-türig | H 223,3 cm
- Vorschlag 1034R (spiegels.) | 4-türig | H 223,3 cm
- Vorschlag 1035L (Abb.) | 4-türig | H 240,3 cm
- Vorschlag 1035R (spiegels.) | 4-türig | H 240,3 cm

Gegen Aufpreis

- 6004P Passepartout ohne Bel. für H 223,3 cm
- 7004P Passepartout ohne Bel. für H 240,3 cm
- 6004PB Passepartout für H 223,3 cm, mit 2er-Set
 (2 x 90 cm) LED-Stabbeleuchtung*, 16,4 W
- 7004PB Passepartout für H 240,3 cm, mit 2er-Set
 (2 x 90 cm) LED-Stabbeleuchtung*, 16,4 W

- Vorschlag 1036L (Abb.) | 4-türig | H 223,3 cm
- Vorschlag 1036R (spiegels.) | 4-türig | H 223,3 cm
- Vorschlag 1037L (Abb.) | 4-türig | H 240,3 cm
- Vorschlag 1037R (spiegels.) | 4-türig | H 240,3 cm

Gegen Aufpreis

- 6004P Passepartout ohne Bel. für H 223,3 cm
- 7004P Passepartout ohne Bel. für H 240,3 cm
- 6004PB Passepartout für H 223,3 cm, mit 2er-Set
 (2 x 90 cm) LED-Stabbeleuchtung*, 16,4 W
- 7004PB Passepartout für H 240,3 cm, mit 2er-Set
 (2 x 90 cm) LED-Stabbeleuchtung*, 16,4 W

Zubehör ▶

Gegen Aufpreis

- 1573 Paneelaufsatz links, ohne Beleuchtung
- 1574 Paneelaufsatz rechts, ohne Beleuchtung
- 1572 Paneelaufsatz, ohne Beleuchtung, 2er-Set
- 1573B Paneelaufsatz, mit Beleuchtung 2,4 W, link
- 1574B Paneelaufsatz, mit Beleuchtung 2,4 W, rech
- 1572B Paneelaufsatz, mit Beleuchtung 2 x 2,4 W,
- 1201SK Bettschubkasten, einseitig
- 55SKMG Mattglas-Akzent für Schubkasten der Na
- 65SKMG Mattglas-Akzent für Schubkasten der Na

Bitte Position angeben

Bitte Position angeben

* inkl. Trafo und Fußschalter

Bettanlage ►

Liegefläche B 160,0 / B 180,0 x L 200,0 cm
 Bettseiten H 47,0 cm
 Kopfteil H 99,5 cm
 Fußteil H 47,0 cm
 2 Konsolen mit je 1 Schubkasten bzw.
 2 Schubkästen
 B 66,9 cm (B 56,9 cm preisgleich möglich)

Doppelbett inkl. Konsolen, mit je 1 Schubkasten



Abbildung mit optionaler Mattglasfront

Doppelbett inkl. Konsolen, mit je 2 Schubkästen

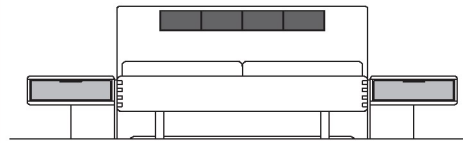

Abbildung mit optionaler Mattglasfront

Kleiderschränke ►

(je Element 2 Böden, 1 Kleiderstange)

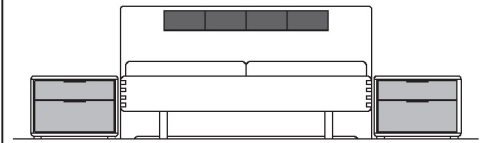
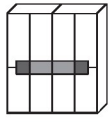

Drehtürenschränk
 Türen mit Hirnholz- /
 Glaseinsatz

Schrankmaß mit Passepartout
 (B + 5,0 x H + 3,7 x T + 4,0 cm)

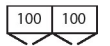

B 201,9 x T 62,0 cm

Vorschlag 1001 | 4-türig | H 223,3 cm

Vorschlag 1002 | 4-türig | H 240,3 cm

Gegen Aufpreis

6004P Passepartout ohne Bel. für H 223,3 cm

7004P Passepartout ohne Bel. für H 240,3 cm

6004PB Passepartout für H 223,3 cm, mit 2er-Set (2 x 90 cm) LED-Stabbeleuchtung*, 16,4 W

7004PB Passepartout für H 240,3 cm, mit 2er-Set (2 x 90 cm) LED-Stabbeleuchtung*, 16,4 W

Vorschlag 1003 | 4-türig | H 223,3 cm

Vorschlag 1004 | 4-türig | H 240,3 cm

Gegen Aufpreis

6004P Passepartout ohne Bel. für H 223,3 cm

7004P Passepartout ohne Bel. für H 240,3 cm

6004PB Passepartout für H 223,3 cm, mit 2er-Set (2 x 90 cm) LED-Stabbeleuchtung*, 16,4 W

7004PB Passepartout für H 240,3 cm, mit 2er-Set (2 x 90 cm) LED-Stabbeleuchtung*, 16,4 W

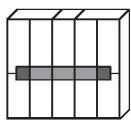

Drehtürenschränk
 Türen mit Hirnholz- /
 Glaseinsatz

Schrankmaß mit Passepartout
 (B + 5,0 x H + 3,7 x T + 4,0 cm)

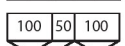

B 251,9 x T 62,0 cm

Vorschlag 1005 | 5-türig | H 223,3 cm

Vorschlag 1006 | 5-türig | H 240,3 cm

Gegen Aufpreis

6005P Passepartout ohne Bel. für H 223,3 cm

7005P Passepartout ohne Bel. für H 240,3 cm

6005PB Passepartout für H 223,3 cm, mit 3er-Set (1 x 40 cm, 2 x 90 cm) LED-Stabbeleuchtung*, 19,8 W

7005PB Passepartout für H 240,3 cm, mit 3er-Set (1 x 40 cm, 2 x 90 cm) LED-Stabbeleuchtung*, 19,8 W

Vorschlag 1007 | 5-türig | H 223,3 cm

Vorschlag 1008 | 5-türig | H 240,3 cm

Gegen Aufpreis

6005P Passepartout ohne Bel. für H 223,3 cm

7005P Passepartout ohne Bel. für H 240,3 cm

6005PB Passepartout für H 223,3 cm, mit 3er-Set (1 x 40 cm, 2 x 90 cm) LED-Stabbeleuchtung*, 19,8 W

7005PB Passepartout für H 240,3 cm, mit 3er-Set (1 x 40 cm, 2 x 90 cm) LED-Stabbeleuchtung*, 19,8 W

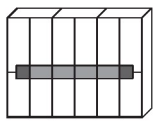

Drehtürenschränk
 Türen mit Hirnholz- /
 Glaseinsatz

Schrankmaß mit Passepartout
 (B + 5,0 x H + 3,7 x T + 4,0 cm)

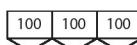

B 301,9 x T 62,0 cm

Vorschlag 1009 | 6-türig | H 223,3 cm

Vorschlag 1010 | 6-türig | H 240,3 cm

Gegen Aufpreis

6006P Passepartout ohne Bel. für H 223,3 cm

7006P Passepartout ohne Bel. für H 240,3 cm

6006PB Passepartout für H 223,3 cm, mit 3er-Set (3 x 90 cm) LED-Stabbeleuchtung*, 24,6 W

7006PB Passepartout für H 240,3 cm, mit 3er-Set (3 x 90 cm) LED-Stabbeleuchtung*, 24,6 W

Vorschlag 1011 | 6-türig | H 223,3 cm

Vorschlag 1012 | 6-türig | H 240,3 cm

Gegen Aufpreis

6006P Passepartout ohne Bel. für H 223,3 cm

7006P Passepartout ohne Bel. für H 240,3 cm

6006PB Passepartout für H 223,3 cm, mit 3er-Set (3 x 90 cm) LED-Stabbeleuchtung*, 24,6 W

7006PB Passepartout für H 240,3 cm, mit 3er-Set (3 x 90 cm) LED-Stabbeleuchtung*, 24,6 W

Zubehör ►

Gegen Aufpreis

1572 Paneelaufsatz, ohne Beleuchtung, 2er-Set

1572B Paneelaufsatz, mit Beleuchtung 2 x 2,4 W, 2er-Set

1200SK Bettschubkasten, 2er-Set

55SKMG Mattglas-Akzent für Schubkasten der Nachtkonsole B 56,9 cm (bitte Position angeben)

65SKMG Mattglas-Akzent für Schubkasten der Nachtkonsole B 66,9 cm (bitte Position angeben)

1299 Bett in Liegefläche B 200,0 cm – für Vorzugskombinationen

* inkl. Trafo und Fußschalter

Bettanlage ▶

Liegefläche B 160,0 / B 180,0 x L 200,0 cm
 Bettseiten H 47,0 cm
 Kopfteil H 99,5 cm
 Fußteil H 47,0 cm
 2 Konsolen mit je 1 Schubkasten bzw.
 2 Schubkästen
 B 66,9 cm (B 56,9 cm preisgleich möglich)

Doppelbett inkl. Konsolen, mit je 1 Schubkasten



Abbildung mit optionaler Mattglasfront

Doppelbett inkl. Konsolen, mit je 2 Schubkästen

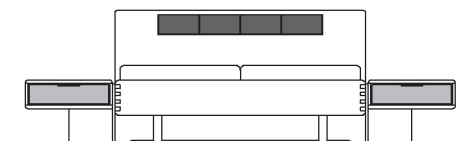

Abbildung mit optionaler Mattglasfront

Kleiderschränke ▶

(je Element 2 Böden, 1 Kleiderstange)

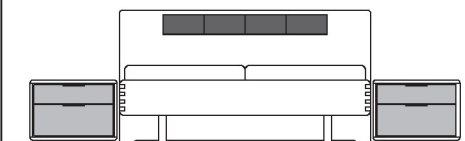
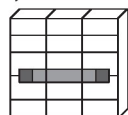

Schiebetürenschränk
 Türen mit Hirnholz- /
 Glaseinsatz



Schränkmaß mit Passepartout
 (B + 9,0 x H + 4,5 x T + 1,0 cm)

B 241,9 x T 67,5 cm

Vorschlag 1013 | 3-türig | H 223,3 cm

Vorschlag 1014 | 3-türig | H 240,3 cm

Gegen Aufpreis

6424P Passepartout ohne Bel. für H 223,3 cm

7424P Passepartout ohne Bel. für H 240,3 cm

6424PB Passepartout für H 223,3 cm, mit 3er-Set
 (3 x 70 cm) LED-Stabbeleuchtung*, 18,9 W

7424PB Passepartout für H 240,3 cm, mit 3er-Set
 (3 x 70 cm) LED-Stabbeleuchtung*, 18,9 W

Vorschlag 1015 | 3-türig | H 223,3 cm

Vorschlag 1016 | 3-türig | H 240,3 cm

Gegen Aufpreis

6424P Passepartout ohne Bel. für H 223,3 cm

7424P Passepartout ohne Bel. für H 240,3 cm

6424PB Passepartout für H 223,3 cm, mit 3er-Set
 (3 x 70 cm) LED-Stabbeleuchtung*, 18,9 W

7424PB Passepartout für H 240,3 cm, mit 3er-Set
 (3 x 70 cm) LED-Stabbeleuchtung*, 18,9 W

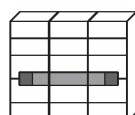

Schiebetürenschränk
 Türen mit Hirnholz- /
 Glaseinsatz

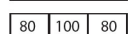

Schränkmaß mit Passepartout
 (B + 9,0 x H + 4,5 x T + 1,0 cm)

B 261,9 x T 67,5 cm

Vorschlag 1017 | 3-türig | H 223,3 cm

Vorschlag 1018 | 3-türig | H 240,3 cm

Gegen Aufpreis

6426P Passepartout ohne Bel. für H 223,3 cm

7426P Passepartout ohne Bel. für H 240,3 cm

6426PB Passepartout für H 223,3 cm, mit 3er-Set
 (2 x 70 cm, 1 x 90 cm) LED-Stabbeleuchtung*, 20,8 W

7426PB Passepartout für H 240,3 cm, mit 3er-Set
 (2 x 70 cm, 1 x 90 cm) LED-Stabbeleuchtung*, 20,8 W

Vorschlag 1019 | 3-türig | H 223,3 cm

Vorschlag 1020 | 3-türig | H 240,3 cm

Gegen Aufpreis

6426P Passepartout ohne Bel. für H 223,3 cm

7426P Passepartout ohne Bel. für H 240,3 cm

6426PB Passepartout für H 223,3 cm, mit 3er-Set
 (2 x 70 cm, 1 x 90 cm) LED-Stabbeleuchtung*, 20,8 W

7426PB Passepartout für H 240,3 cm, mit 3er-Set
 (2 x 70 cm, 1 x 90 cm) LED-Stabbeleuchtung*, 20,8 W

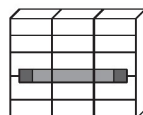

Schiebetürenschränk
 Türen mit Hirnholz- /
 Glaseinsatz

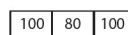

Schränkmaß mit Passepartout
 (B + 9,0 x H + 4,5 x T + 1,0 cm)

B 281,9 x T 67,5 cm

Vorschlag 1021 | 3-türig | H 223,3 cm

Vorschlag 1022 | 3-türig | H 240,3 cm

Gegen Aufpreis

6428P Passepartout ohne Bel. für H 223,3 cm

7428P Passepartout ohne Bel. für H 240,3 cm

6428PB Passepartout für H 223,3 cm, mit 3er-Set
 (1 x 70 cm, 2 x 90 cm) LED-Stabbeleuchtung*, 22,7 W

7428PB Passepartout für H 240,3 cm, mit 3er-Set
 (1 x 70 cm, 2 x 90 cm) LED-Stabbeleuchtung*, 22,7 W

Vorschlag 1023 | 3-türig | H 223,3 cm

Vorschlag 1024 | 3-türig | H 240,3 cm

Gegen Aufpreis

6428P Passepartout ohne Bel. für H 223,3 cm

7428P Passepartout ohne Bel. für H 240,3 cm

6428PB Passepartout für H 223,3 cm, mit 3er-Set
 (1 x 70 cm, 2 x 90 cm) LED-Stabbeleuchtung*, 22,7 W

7428PB Passepartout für H 240,3 cm, mit 3er-Set
 (1 x 70 cm, 2 x 90 cm) LED-Stabbeleuchtung*, 22,7 W

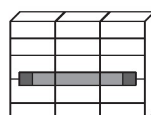

Schiebetürenschränk
 Türen mit Hirnholz- /
 Glaseinsatz

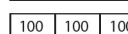

Schränkmaß mit Passepartout
 (B + 9,0 x H + 4,5 x T + 1,0 cm)

B 301,9 x T 67,5 cm

Vorschlag 1025 | 3-türig | H 223,3 cm

Vorschlag 1026 | 3-türig | H 240,3 cm

Gegen Aufpreis

6430P Passepartout ohne Bel. für H 223,3 cm

7430P Passepartout ohne Bel. für H 240,3 cm

6430PB Passepartout für H 223,3 cm, mit 3er-Set
 (3 x 90 cm) LED-Stabbeleuchtung*, 24,6 W

7430PB Passepartout für H 240,3 cm, mit 3er-Set
 (3 x 90 cm) LED-Stabbeleuchtung*, 24,6 W

Vorschlag 1027 | 3-türig | H 223,3 cm

Vorschlag 1028 | 3-türig | H 240,3 cm

Gegen Aufpreis

6430P Passepartout ohne Bel. für H 223,3 cm

7430P Passepartout ohne Bel. für H 240,3 cm

6430PB Passepartout für H 223,3 cm, mit 3er-Set
 (3 x 90 cm) LED-Stabbeleuchtung*, 24,6 W

7430PB Passepartout für H 240,3 cm, mit 3er-Set
 (3 x 90 cm) LED-Stabbeleuchtung*, 24,6 W

Zubehör ▶

Gegen Aufpreis

1572 Paneelaufsatz, ohne Beleuchtung, 2er-Set

1572B Paneelaufsatz, mit Beleuchtung 2 x 2,4 W, 2er-Set

1200SK Bettschubkasten, 2er-Set

55SKMG Mattglas-Akzent für Schubkasten der Nachtkonsole B 56,9 cm (bitte Position angeben)

65SKMG Mattglas-Akzent für Schubkasten der Nachtkonsole B 66,9 cm (bitte Position angeben)

1299 Bett in Liegefläche B 200,0 cm – für Vorzugskombinationen

* inkl. Trafo und Fußschalter ** Ausziehbare Inneneinteilung hinter Tür B 100 cm nicht möglich!

Schrank H 223,3 / 240,3 cm
 Schrank T 62,0 cm
 Schrankinnen T 57,8 cm
 (inkl. 2 Böden, 1 Kleiderstange je Element)

Schrank ohne Passepartout
 ohne Beleuchtung

Gegen Aufpreis
 Passepartout ohne Beleuchtung
 (B + 5,0 x H + 3,7 x T + 4,0 cm)

Gegen Aufpreis
 Passepartout mit LED-Stabbeleuchtung*
 (B + 5,0 x H + 3,7 x T + 4,0 cm)

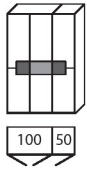

3-türig ►
 Abb., B 151,9 x H 223,3 cm
 Abb., B 151,9 x H 240,3 cm
 Türen mit Hirnholz- /
 Glaseinsatz

Art.-Nr.
6003

7003

Art.-Nr.
6003P

7003P

Bel. Art.-Nr.
 11,6 W **6003PB**

 11,6 W **7003PB**

 (1 x 40 cm, 1 x 90 cm)

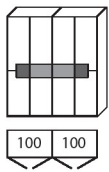

4-türig ►
 Abb., B 201,9 x H 223,3 cm
 Abb., B 201,9 x H 240,3 cm
 Türen mit Hirnholz- /
 Glaseinsatz

6004

7004

6004P

7004P

16,4 W **6004PB**

 16,4 W **7004PB**

 (2 x 90 cm)

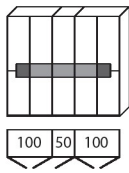

5-türig ►
 Abb., B 251,9 x H 223,3 cm
 Abb., B 251,9 x H 240,3 cm
 Türen mit Hirnholz- /
 Glaseinsatz

6005 **VZ: 5.144,-**

7005 **VZ: 5.371,-**

6005P **622,-**

7005P **673,-**

19,8 W **6005PB**

 19,8 W **7005PB**

 (1 x 40 cm, 2 x 90 cm)

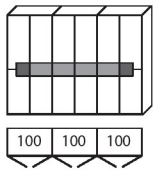

6-türig ►
 Abb., B 301,9 x H 223,3 cm
 Abb., B 301,9 x H 240,3 cm
 Türen mit Hirnholz- /
 Glaseinsatz

6006

7006

6006P

7006P

24,6 W **6006PB**

 24,6 W **7006PB**

 (3 x 90 cm)

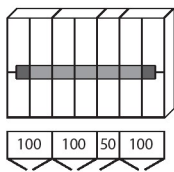

7-türig ►
 Abb., B 351,9 x H 223,3 cm
 Abb., B 351,9 x H 240,3 cm
 Türen mit Hirnholz- /
 Glaseinsatz

6007

7007

6007P

7007P

 Achtung: Aufliegendes Passepartout-Profil
 ist geteilt.

28,0 W **6007PB**

 28,0 W **7007PB**

 (1 x 40 cm, 3 x 90 cm) Achtung: Aufliegendes
 Passepartout-Profil ist geteilt.

Zubehör ►
 Weiteres Zubehör Seite 12 – 14.

Gegen Aufpreis

PG 1

.....

.....

.....

.....

.....

.....

.....

.....

.....

.....

Schrank H 223,3 / 240,3 cm
 Schrank T 62,0 cm
 Schrankinnen T 57,8 cm
 (inkl. 2 Böden, 1 Kleiderstange je Element)

Schrank ohne Passepartout
 ohne Beleuchtung

Gegen Aufpreis
 Passepartout ohne Beleuchtung
 (B + 5,0 x H + 3,7 x T + 4,0 cm)

Gegen Aufpreis
 Passepartout mit LED-Stabbeleuchtung*
 (B + 5,0 x H + 3,7 x T + 4,0 cm)

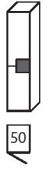

1-türig ►
 Tür li., B 51,9 x H 223,3 cm
 Tür li., B 51,9 x H 240,3 cm
 Tür mit Hirnholzeinsatz

Art.-Nr.

6013

7013

Art.-Nr.

6013P

7013P

Bel. Art.-Nr.

3,4 W 6013PB

3,4 W 7013PB

(1 x 40 cm)

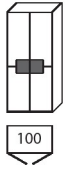

2-türig ►
 Abb., B 101,9 x H 223,3 cm
 Abb., B 101,9 x H 240,3 cm
 Türen mit Hirnholzeinsatz

6002

7002

6002P

7002P

8,2 W 6002PB

8,2 W 7002PB

(1 x 90 cm)

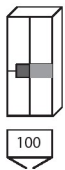

2-türig ►
 Abb., B 101,9 x H 223,3 cm
 Abb., B 101,9 x H 240,3 cm
 Türen mit Hirnholz- /
 Glaseinsatz

6023

7023

6023P

7023P

8,2 W 6023PB

8,2 W 7023PB

(1 x 90 cm)

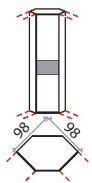

Eckschrank ►
 Tür li., H 223,3 cm
 Tür re., H 223,3 cm
 Tür li., H 240,3 cm
 Tür re., H 240,3 cm
 Tür mit Glaseinsatz

Hinweis: Kein Passepartout
 möglich.

6213

6214

7213

7214

Zubehör ►

Weiteres Zubehör Seite 12 – 14.

Gegen Aufpreis

PG 1

* inkl. Trafo und Fußschalter

Schrank H 223,3 / 240,3 cm
 Schrank T 62,0 cm
 Schrankinnen T 57,8 cm
 (inkl. 2 Böden, 1 Kleiderstange je Element)

Schrank ohne Passepartout
 ohne Beleuchtung

Gegen Aufpreis
 Passepartout ohne Beleuchtung
 (B + 5,0 x H + 3,7 x T + 4,0 cm)

Gegen Aufpreis
 Passepartout mit LED-Stabbeleuchtung*
 (B + 5,0 x H + 3,7 x T + 4,0 cm)



 50	1-türig ▶ Tür li., B 50,0 x H 223,3 cm Tür re., B 50,0 x H 223,3 cm Tür li., B 50,0 x H 240,3 cm Tür re., B 50,0 x H 240,3 cm Tür mit Glaseinsatz	Art.-Nr.	r.	Bel.	Art.-Nr.
		6103	'	3,4 W	6103PB
		6104	'	3,4 W	6104PB
		7103	'	3,4 W	7103PB
		7104	'	3,4 W	7104PB
				(1 x 40 cm)	

 50	1-türig ▶ Tür re., B 50,0 x H 223,3 cm Tür re., B 50,0 x H 240,3 cm Tür mit Hirnholzeinsatz	6114	6114P	3,4 W	6114PB
		7114	7114P	3,4 W	7114PB
				(1 x 40 cm)	

 100	2-türig ▶ Abb., B 100,0 x H 223,3 cm Abb., B 100,0 x H 240,3 cm Türen mit Glaseinsatz	6102	6102P	8,2 W	6102PB
		7102	7102P	8,2 W	7102PB
				(1 x 90 cm)	

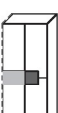
 100	2-türig ▶ Abb., B 100,0 x H 223,3 cm Abb., B 100,0 x H 240,3 cm Türen mit Hirnholz- / Glaseinsatz	6123	6123P	8,2 W	6123PB
		7123	7123P	8,2 W	7123PB
				(1 x 90 cm)	

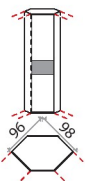
	Eckschrank ▶ Tür li., H 223,3 cm Tür re., H 223,3 cm Tür li., H 240,3 cm Tür re., H 240,3 cm Tür mit Glaseinsatz	6203	6203P	3,4 W	6203PB
		6204	6204P	3,4 W	6204PB
		7203	7203P	3,4 W	7203PB
		7204	7204P	3,4 W	7204PB
				(1 x 40 cm)	

Zubehör ▶ Weiteres Zubehör Seite 12 – 14.	Gegen Aufpreis				PG 1
				
				
				
				

* inkl. Trafo und Fußschalter

Schrank H 223,3 / 240,3 cm
 Schrank T 67,5 cm
 Schrankinnen T 57,8 cm
 (inkl. 2 Böden, 1 Kleiderstange je Element)

Schrank ohne Passepartout
 ohne Beleuchtung

Gegen Aufpreis
 Passepartout ohne Beleuchtung
 (B + 9,0 x H + 4,5 x T + 1,0 cm)

Gegen Aufpreis
 Passepartout mit LED-Stabbeleuchtung*
 (B + 9,0 x H + 4,5 x T + 1,0 cm)

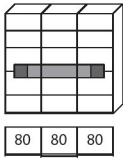

3-türig ▶
 Abb., B 241,9 x H 223,3 cm
 Abb., B 241,9 x H 240,3 cm

Art.-Nr.
 6424
 7424

Art.-Nr.
 6424P
 7424P

Bel. Art.-Nr.
 18,9 W 6424PB
 18,9 W 7424PB
 (3 x 70 cm)

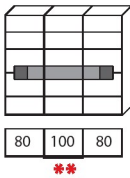

3-türig ▶
 Abb., B 261,9 x H 223,3 cm
 Abb., B 261,9 x H 240,3 cm

6426
 7426

6426P
 7426P

20,8 W 6426PB
 20,8 W 7426PB
 (2 x 70 cm, 1 x 90 cm)

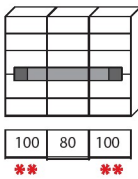

3-türig ▶
 Abb., B 281,9 x H 223,3 cm
 Abb., B 281,9 x H 240,3 cm

6428
 7428

6428P
 7428P

22,7 W 6428PB
 22,7 W 7428PB
 (1 x 70 cm, 2 x 90 cm)

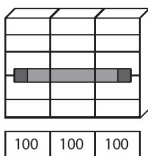

3-türig ▶
 Abb., B 301,9 x H 223,3 cm
 Abb., B 301,9 x H 240,3 cm

6430
 7430

6430P
 7430P

24,6 W 6430PB
 24,6 W 7430PB
 (3 x 90 cm)



Zubehör ▶
 Weiteres Zubehör Seite 12 – 14.

Gegen Aufpreis

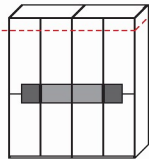
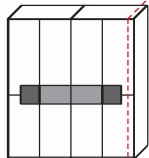
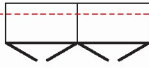
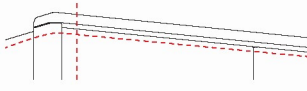
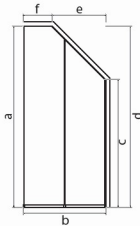
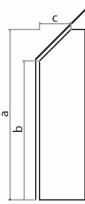

PG 1

* inkl. Trafo und Fußschalter ** Ausziehbare Inneneinteilung hinter Tür B 100 cm nicht möglich!



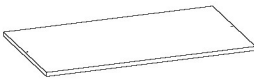
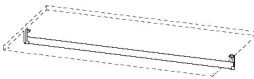

Sonderanfertigungen ►

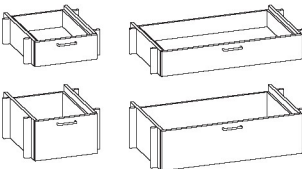
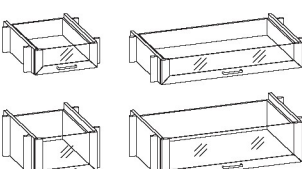
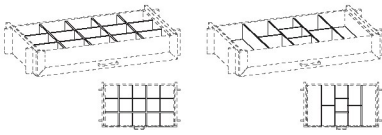
	Beschreibung		Art.-Nr.
	<p>Schrankhöhenkürzung Die Kürzung erfolgt immer von oben.</p>	<p>an 1 Tür (50er Element) Z201 an 2 Türen (100er Element) Z202 kompl. Schiebetürenschränk Z220</p>	
	<p>Schrankbreitenkürzung Nur bei Drehtürenschränk möglich. Achtung: Bitte Position angeben – Kürzung von Türen mit Hirnholzakzent ist nicht möglich!</p>	<p>an 1 Tür (50er Element) Z203 an 2 Türen (100er Element) Z205</p>	
	<p>Schranktiefenkürzung Bei Kleiderschränken mit Innenschubkästen nicht möglich.</p>	<p>pro 50,0 / 100,0 cm Element Z208 kompl. Schiebetürenschränk Z221</p>	
	<p>Passepartout Höhenkürzung Passepartout Breitenkürzung</p>		<p>Z114 Z115</p>
	<p>Schrankabschrägung seitlich Nur bei 1-türigem Schrankelement B 50,0 cm möglich. Die Schrankabschrägung ist links und rechts möglich. Alle abgeschrägten Türen sind einheitlich links oder rechts angeschlagen. Eine Skizze mit genauen Maßen ist unbedingt erforderlich (a – f)!</p>	<p>pro Tür Z209 Empfehlung: 4er-Set Weitwinkelscharniere 165° 80004</p>	
	<p>Schrankabschrägung hinten Skizze und genaue Maße (a – c) bitte angeben!</p>	<p>pro Element Z210 kompl. Schiebetürenschränk Z211</p>	
	<p>Blendmaterial, durchgehende Lamelle Maximal B 49,3 x H 219,6 cm</p>	<p>auf Maß 6990 Fixmaß B 49,3 x H 219,6 cm 6960</p>	
	<p>Blendmaterial, keilgezinkt Maximal B 60,0 x H 223,0 cm</p> <p>Blendmaterial, keilgezinkt Maximal B 60,0 x H 240,0 cm</p>	<p>auf Maß 6991 Fixmaß B 60,0 x H 223,0 cm 6961</p> <p>auf Maß 7991 Fixmaß B 60,0 x H 240,0 cm 7961</p>	



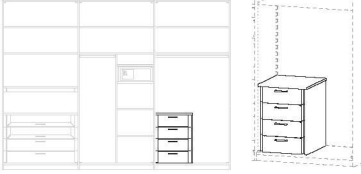
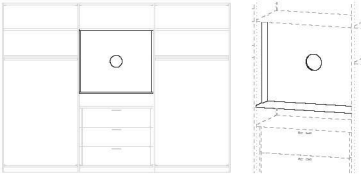
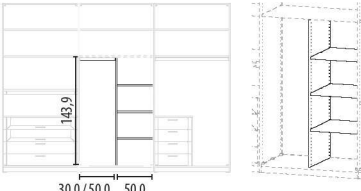

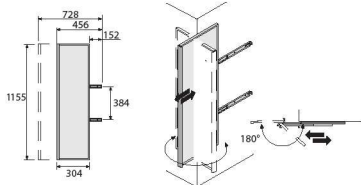

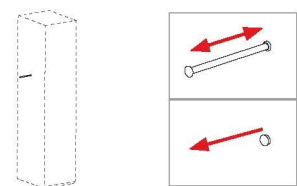
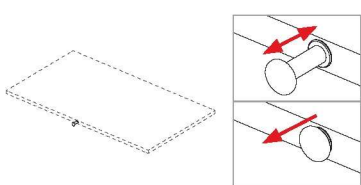
Zubehör für Kleiderschranksystem ►

	<u>Beschreibung</u>		<u>Art.-Nr.</u>	
	Einlegeboden	B 50,0 cm	80058	
		B 80,0 cm	80088	
		B 100,0 cm	80108	
		für Eckschrank	80208	
		Gegen Aufpreis		
	Breitenkürzung		Z015	
	Tiefenkürzung		Z016	
	Kleiderstange	B 50,0 cm	81058	
		B 80,0 cm	81088	
		B 100,0 cm	81108	
		für Eckschrank	81998	
		Ablageboden, ausziehbar	B 80,0 x H 5,0 x T 56,5 cm	82080
		B 100,0 x H 5,0 x T 56,5 cm	82100	
		Gegen Aufpreis		
		Vollauszug		Z089
		Breitenkürzung		Z015
	Ablageboden für Schuhe, ausziehbar	B 80,0 x H 14,0 x T 56,5 cm	82085	
	mit Kunstlederboden in dunkelbraun	B 100,0 x H 14,0 x T 56,5 cm	82105	
		Gegen Aufpreis		
		Vollauszug		Z089
	 <p data-bbox="113 1433 512 1545">Eine Kombination von 2 x Innenschubkasten H 25,6 cm und 1 x H 16,0 cm ist bei Drehtürenschränken nicht möglich. Der Oberboden der Schubkästen kollidiert mit den Türscharnieren.</p>	Innenschubkasten, Front Holz	B 50,0 x H 16,0 cm	83051
1 Schubkasten, stapelbar		B 80,0 x H 16,0 cm	83081	
Montage als Stand- oder Hängeelement für		B 100,0 x H 16,0 cm	83101	
50 cm, 80 cm bzw. 100 cm Korpus. Einlegeboden		B 50,0 x H 25,6 cm	84052	
als Abschluss erforderlich.		B 80,0 x H 25,6 cm	84082	
		B 100,0 x H 25,6 cm	84102	
		Gegen Aufpreis		
		Vollauszug		Z089
		Breitenkürzung		Z005
 <p data-bbox="113 1803 512 1915">Eine Kombination von 2 x Innenschubkasten H 25,6 cm und 1 x H 16,0 cm ist bei Drehtürenschränken nicht möglich. Der Oberboden der Schubkästen kollidiert mit den Türscharnieren.</p>		Innenschubkasten, Front Glas	B 50,0 x H 16,0 cm	85051
	1 Schubkasten, stapelbar	B 80,0 x H 16,0 cm	85081	
	Montage als Stand- oder Hängeelement für	B 100,0 x H 16,0 cm	85101	
	50 cm, 80 cm bzw. 100 cm Korpus. Einlegeboden	B 50,0 x H 25,6 cm	86052	
	als Abschluss erforderlich.	B 80,0 x H 25,6 cm	86082	
		B 100,0 x H 25,6 cm	86102	
		Gegen Aufpreis		
		Vollauszug		Z089
		Breitenkürzung		Z005
		Schubkasteneinsatz, mit Kunstlederboden	kl. Aufteilung, für B 80,0 cm	80081
in dunkelbraun		kl. Aufteilung, für B 100,0 cm	80101	
Montage für 80 / 100 cm Innenschubkasten.		gr. Aufteilung, für B 80,0 cm	80082	
Vollauszug empfohlen		gr. Aufteilung, für B 100,0 cm	80102	

Zubehör für Kleiderschranksystem ►

	Beschreibung		Art.-Nr.
	Einbauschubkasten, Front Holz 4 Schubkästen Standelement für 80 / 100 cm Korpus. Montage an Schrankseite erforderlich!	Montage an linker Seite, B 50,0 x H 66,0 cm Montage an rechter Seite, B 50,0 x H 66,0 cm	62553 62554
	Gegen Aufpreis	Vollauszug für 4 Schubkästen	Z092
	TV-Einsatz (Für Korpus B 100,0 cm) Paneel mit seitlichen Abschlussleisten und Unterboden (inkl. Kabeldurchlass in Paneel und Unterboden). Der obere Boden aus der vorhandenen Standardinneneinteilung wird aufgelegt. Weitwinkelscharniere empfohlen.	B 98,1 x H 81,0 x T 27,0 cm	69910
	Gegen Aufpreis	Breitenkürzung	Z015
		Tiefenkürzung	Z016
	T-Einsatz (Montage für 80 / 100 cm Korpus) 1 Mittelwand, 3 Einlegeböden, 1 Kleiderstange	B 80,0 x H 143,9 cm B 100,0 x H 143,9 cm	60829 61029
	Gegen Aufpreis	Breitenkürzung	Z215
		Tiefenkürzung	Z216
	Ankleidespiegel für Türinnenseite des Drehtüreschranks Weitwinkelscharniere empfohlen Bitte Position angeben.	B 33,5 x H 185,0 cm	6801
	Innenspiegel, auszieh- und schwenkbar Montage bei Schiebetüreschränken an Außenseite und bei Drehtüren an Seite ohne Türanschlag möglich	B 30,5 x H 115,0 cm	88001
	4er-Set Winkelscharniere 165°, mit Softabstoppung für Schrank- und Kommodentüren Nachträgliche Montage möglich. Nicht möglich bei Eckelementen und Außentüren mit vorgezogenem Passepartout. Keine Innenschubkästen in der Höhe des Winkelscharniers möglich.		80004
	Ausziehbare Kleiderstange, seitlich vom Schrankkorpus für Außenseite, ausziehbar um 20,0 cm Hinweis: Die feste Positionierung ist durch die Kleiderstange am Schrankeinlegeboden begründet.	Montage links auf H 147,0 cm (Schrank H 223,3 cm) Montage rechts auf H 147,0 cm (Schrank H 223,3 cm) Montage links auf H 182,0 cm (Schrank H 240,3 cm) Montage rechts auf H 182,0 cm (Schrank H 240,3 cm)	8180L 8180R 8160L 8160R
	Ausziehbarer Kleiderhaken für Einlegeboden, ausziehbar um 3,0 cm	für 50er Boden für 80er Boden für 100er Boden	80055 80085 80105

Zubehör für Kleiderschranksystem ►

	Beschreibung	B	Art.-Nr.
	Kleiderlift Belastung max. 10 kg. Montage für 80 / 100 cm Korpus.	B 80 cm	81018
		B 100 cm	81020
	Krawatten- und Gürtelhalter, ausziehbar	B 45,5 x H 11,8 x T 7,4 cm	80021
	Hinweis: Montage im Schiebetürenschrank <u>nur</u> an Außenseite möglich.		
	Hosenauszug (16 Stäbe) Montage für 100 cm Korpus. Empfohlene Einbauhöhe 70 cm. B 93,5 x H 3,7 x T 50,0 cm	mit Holzablage	80022
		ohne Ablage (grau)	80023
	Hinweis: Montage im Schiebetürenschrank <u>nicht</u> mittig möglich.		
	Tresor, mit Einbausatz Montage an Seite und Rückwand im Korpus. Tresor mit elektronischem Motorschloss inkl. Verankerungsmaterial in Boden und Mauerwerk. Die mitgelieferte seitliche Verblendung ist für das 50er-Element oder den T-Einsatz verwendbar.	B 43,0 x H 20,5 x T 37,5 cm	80099
	Der einwandige Tresor ist aus hochwertigem Stahl. Durch einen Feuerfalz, der das Eindringen von Feuer und Brandgasen verhindert, ist der Tresor begrenzt feuersicher.		
	Innenmaß B 42,0 x H 20,0 x T 29,0 cm		
	LED-Schrankinnenbeleuchtung Side Line, inkl. Trafo und Sensorsteuerung	H 223,3 cm (10,0 W)	90011
		H 240,3 cm (11,0 W)	90012
	Hinweis: Montage nur an der rechten Schrankseite möglich.		
	LED-Schrankinnenbeleuchtung Starline Micro, inkl. Sensorsteuerung Für Montage unterm E-Boden. Farbe: Neutralweiß	für 50er Korpus B 48,0 cm (2,0 W)	90501
		für 80er Korpus B 78,0 cm (3,5 W)	90801
		für 100er Korpus B 98,0 cm (4,5 W)	91001
	Hinweis: Bei T-Einsatz ist eine Montage von Artikel 91001 <u>nicht</u> möglich. Es wird Artikel 90501 im Bereich der Kleiderstange empfohlen.		
	Trafo mit Stecker	für max. 15 W	8915
	Hinweis: Bitte die Gesamtwattzahl ermitteln und ausreichend LED-Trafos mitbestellen.	für max. 30 W	8930
		für max. 60 W	8960

Bettanlage ▶ ohne Federholzrahmen und Matratzen, Rahmenauflage 4-fach höhenverstellbar

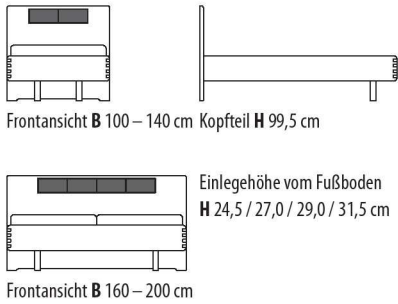

Liegefläche	Stellfläche	Bettseitenhöhe	Art.-Nr.
100,0 x 200,0 cm	107,6 x 207,6 cm	47,0 cm	1108
120,0 x 200,0 cm	127,6 x 207,6 cm	47,0 cm	1128
140,0 x 200,0 cm	147,6 x 207,6 cm	47,0 cm	1148
160,0 x 200,0 cm	167,6 x 207,6 cm	47,0 cm	1160
180,0 x 200,0 cm	187,6 x 207,6 cm	47,0 cm	1180
200,0 x 200,0 cm	207,6 x 207,6 cm	47,0 cm	1200
Sonderanfertigung			
Sonderlänge	190,0 cm		1190
	210,0 cm		1210
Weitere Sonderanfertigungen auf Anfrage.	220,0 cm		1220

Zubehör für Betten ▶



Beschreibung / Maße		Art.-Nr.
LED-Kopfteil-Beleuchtung Flexleuchte Bandi, edelstahlfarbig mit Schalter inkl. Trafo	1er-Set (2,0 W)	90031
	2er-Set (4,0 W)	90032



Bett Schubkasten	einseitig (für B 100,0 / 120,0 / 140,0 cm)	12015K
Innenmaß B 121,3 x H 14,5 x T 58,5 cm, auf Rollen, mit Holz-Fußblende, Bel. max. 15 kg	2er-Set	12005K
Achtung: Bitte bei einseitigen Schubkasten die Position (links oder rechts) angeben!		



LED-Bettunterbau-Leuchte LuckyLine, mit Bewegungssensor In Kombination mit Bett Schubkasten nicht lieferbar.	1er-Set (0,9 W)	90051
	2er-Set (1,8 W)	90052

Konsolen ►

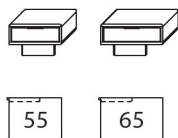

Beschreibung		Art.-Nr.
Konsole 1 Schubkasten mit Sockel	links, B 56,9 x H 44,0 x T 44,2 cm	1543
	rechts, B 56,9 x H 44,0 x T 44,2 cm	1544
	links, B 66,9 x H 44,0 x T 44,2 cm	1643
	rechts, B 66,9 x H 44,0 x T 44,2 cm	1644
Gegen Aufpreis		
Vollauszug für 1 Schubkasten		Z089
USB-Ladesteckdose für Schubkasten, mittig eingelassen		8502
Mattglas-Akzent für Schubkasten	B 56,9 cm	55SKMG
Mattglas-Akzent für Schubkasten	B 66,9 cm	65SKMG

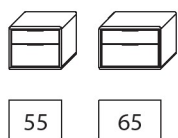

Konsole 2 Schubkästen	B 56,9 x H 44,0 x T 44,2 cm	1542
	B 66,9 x H 44,0 x T 44,2 cm	1642
Gegen Aufpreis		
Vollauszug für 2 Schubkästen		Z090
USB-Ladesteckdose für oberen Schubkasten, mittig eingelassen		8502
Mattglas-Akzent für Schubkasten	B 56,9 cm (bitte Position angeben)	55SKMG
Mattglas-Akzent für Schubkasten	B 66,9 cm (bitte Position angeben)	65SKMG

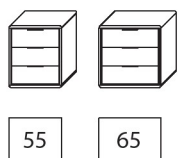

Konsole 3 Schubkästen	B 55,0 x H 68,0 x T 44,2 cm	1553
	B 65,0 x H 68,0 x T 44,2 cm	1653
Gegen Aufpreis		
Vollauszug für 3 Schubkästen		Z091
USB-Ladesteckdose für oberen Schubkasten, mittig eingelassen		8502
Mattglas-Akzent für Schubkasten	B 55,0 cm (bitte Position angeben)	55SKMG
Mattglas-Akzent für Schubkasten	B 65,0 cm (bitte Position angeben)	65SKMG

Beimöbel ►

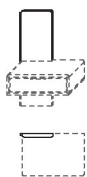

Paneelaufsatz für Konsolen H 44,0 cm	links, B 32,5 x H 55,0 x T 3,8 cm	1573
	rechts, B 32,5 x H 55,0 x T 3,8 cm	1574
	2er-Set, B 32,5 x H 55,0 x T 3,8 cm	1572
Paneelaufsatz inkl. LED-Vorbauleuchte, je 2,4 W inkl. Trafo und Schalter	links, B 32,5 x H 55,0 x T 3,8 cm	1573B
	rechts, B 32,5 x H 55,0 x T 3,8 cm	1574B
	2er-Set, B 32,5 x H 55,0 x T 3,8 cm	1572B



Regal mit Hirnholzrückwand	B 34,0 x H 34,0 x T 20,0 cm	1332
Gegen Aufpreis		
LED-Schwenk-Spot 1,2 W (inkl. Trafo und Schalter)		91332

Beimöbel ►

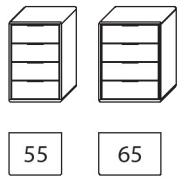

Beschreibung		Art.-Nr.
Kommode	B 55,0 x H 88,2 x T 44,2 cm	2552
4 Schubkästen	B 65,0 x H 88,2 x T 44,2 cm	2652
Gegen Aufpreis		
Vollauszug für 4 Schubkästen		Z092
USB-Ladesteckdose für oberen Schubkasten, mittig eingelassen		8502
Mattglas-Akzent für Schubkasten	B 55,0 cm (bitte Position angeben)	55SKMG
Mattglas-Akzent für Schubkasten	B 65,0 cm (bitte Position angeben)	65SKMG

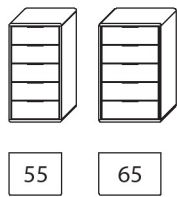

Kommode	B 55,0 x H 108,4 x T 44,2 cm	3552
5 Schubkästen	B 65,0 x H 108,4 x T 44,2 cm	3652
Gegen Aufpreis		
Vollauszug für 5 Schubkästen		Z095
USB-Ladesteckdose für oberen Schubkasten, mittig eingelassen		8502
Mattglas-Akzent für Schubkasten	B 55,0 cm (bitte Position angeben)	55SKMG
Mattglas-Akzent für Schubkasten	B 65,0 cm (bitte Position angeben)	65SKMG

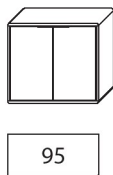

Kommode	B 95,0 x H 88,2 x T 44,2 cm	2950
2 Türen, 1 Einlegeboden		
Gegen Aufpreis		
Zusatz Einlegeboden	B 95,0 cm	8098

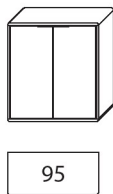

Kommode	B 95,0 x H 108,4 x T 44,2 cm	3950
2 Türen, 1 Einlegeboden		
Gegen Aufpreis		
Zusatz Einlegeboden	B 95,0 cm	8098



Kommode	B 95,0 x H 88,2 x T 44,2 cm	2952
4 Schubkästen		
Gegen Aufpreis		
Vollauszug für 4 Schubkästen		Z092
USB-Ladesteckdose für oberen Schubkasten, mittig eingelassen		8502
Mattglas-Akzent für Schubkasten (bitte Position angeben)		95SKMG



Kommode	B 95,0 x H 108,4 x T 44,2 cm	3952
5 Schubkästen		
Gegen Aufpreis		
Vollauszug für 5 Schubkästen		Z095
USB-Ladesteckdose für oberen Schubkasten, mittig eingelassen		8502
Mattglas-Akzent für Schubkasten (bitte Position angeben)		95SKMG

Beimöbel ►

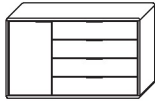

140

Beschreibung		Art.-Nr.
Kombikommode	Abb., B 139,8 x H 88,2 x T 44,2 cm	2133
1 Tür, 1 Einlegeboden, 4 Schubkästen	spiegels., B 139,8 x H 88,2 x T 44,2 cm	2134
Gegen Aufpreis		
Vollauszug für 4 Schubkästen		Z092
Zusatz Einlegeboden	B 43,5 cm	8047
USB-Ladesteckdose für oberen Schubkasten, mittig eingelassen		8502
Klappe statt oberen Schubkasten	Fach B 88,0 x H 17,0 x T 39,0 cm	Z163
Kabeldurchlass in Abdeckblatt und Rückwand (hinten mittig)		6087
IR-Repeater mit Aufsteller		8301
Netzschalter für vier Geräte	Schalter links	8013
inkl. 4-Fach Steckdosenleiste	Schalter rechts	8014
Mattglas-Akzent für Schubkästen (bitte Position angeben)		95SKMG

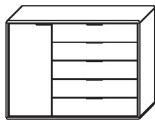

140

Kombikommode	Abb., B 139,8 x H 108,4 x T 44,2 cm	3133
1 Tür, 1 Einlegeboden, 5 Schubkästen	spiegels., B 139,8 x H 108,4 x T 44,2 cm	3134
Gegen Aufpreis		
Vollauszug für 5 Schubkästen		Z095
Zusatz Einlegeboden	B 43,5 cm	8047
USB-Ladesteckdose für oberen Schubkasten, mittig eingelassen		8502
Klappe statt oberen Schubkasten	Fach B 88,0 x H 17,0 x T 39,0 cm	Z163
Kabeldurchlass in Abdeckblatt und Rückwand (hinten mittig)		6087
IR-Repeater mit Aufsteller		8301
Netzschalter für vier Geräte	Schalter links	8013
inkl. 4-Fach Steckdosenleiste	Schalter rechts	8014
Mattglas-Akzent für Schubkästen (bitte Position angeben)		95SKMG

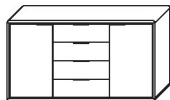

155

Kombikommode	B 154,6 x H 88,2 x T 44,2 cm	2150
2 Türen, 2 Einlegeböden, 4 Schubkästen		
Gegen Aufpreis		
Vollauszug für 4 Schubkästen		Z092
Zusatz Einlegeboden	B 43,5 cm	8047
USB-Ladesteckdose für oberen Schubkasten, mittig eingelassen		8502
Klappe statt oberen Schubkasten	Fach B 57,0 x H 17,0 x T 39,0 cm	Z163
Kabeldurchlass in Abdeckblatt und Rückwand (hinten mittig)		6087
IR-Repeater mit Aufsteller		8301
Netzschalter für vier Geräte	Schalter links	8013
inkl. 4-Fach Steckdosenleiste	Schalter rechts	8014
Mattglas-Akzent für Schubkästen (bitte Position angeben)		65SKMG

Beimöbel ►

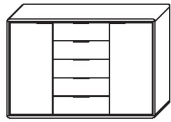

155

Beschreibung		Art.-Nr.
Kombikommode	B 154,6 x H 108,4 x T 44,2 cm	3150
2 Türen, 2 Einlegeböden, 5 Schubkästen		
Gegen Aufpreis		
Vollauszug für 5 Schubkästen		Z095
Zusatz Einlegeboden	B 43,5 cm	8047
USB-Ladesteckdose für oberen Schubkasten, mittig eingelassen		8502
Klappe statt oberen Schubkasten	Fach B 57,0 x H 17,0 x T 39,0 cm	Z163
Kabeldurchlass in Abdeckblatt und Rückwand (hinten mittig)		6087
IR-Repeater mit Aufsteller		8301
Netzschalter für vier Geräte	Schalter links	8013
inkl. 4-Fach Steckdosenleiste	Schalter rechts	8014
Mattglas-Akzent für Schubkasten (bitte Position angeben)		65SKMG

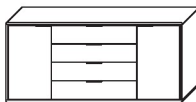

185

Kombikommode	B 184,6 x H 88,2 x T 44,2 cm	2180
2 Türen, 2 Einlegeböden, 4 Schubkästen		
Gegen Aufpreis		
Vollauszug für 4 Schubkästen		Z092
Zusatz Einlegeboden	B 43,5 cm	8047
USB-Ladesteckdose für oberen Schubkasten, mittig eingelassen		8502
Klappe statt oberen Schubkasten	Fach B 88,0 x H 17,0 x T 39,0 cm	Z163
Kabeldurchlass in Abdeckblatt und Rückwand (hinten mittig)		6087
IR-Repeater mit Aufsteller		8301
Netzschalter für vier Geräte	Schalter links	8013
inkl. 4-Fach Steckdosenleiste	Schalter rechts	8014
Mattglas-Akzent für Schubkasten (bitte Position angeben)		95SKMG

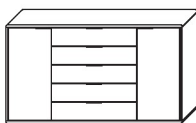

185

Kombikommode	B 184,6 x H 108,4 x T 44,2 cm	3180
2 Türen, 2 Einlegeböden, 5 Schubkästen		
Gegen Aufpreis		
Vollauszug für 5 Schubkästen		Z095
Zusatz Einlegeboden	B 43,5 cm	8047
USB-Ladesteckdose für oberen Schubkasten, mittig eingelassen		8502
Klappe statt oberen Schubkasten	Fach B 88,0 x H 17,0 x T 39,0 cm	Z163
Kabeldurchlass in Abdeckblatt und Rückwand (hinten mittig)		6087
IR-Repeater mit Aufsteller		8301
Netzschalter für vier Geräte	Schalter links	8013
inkl. 4-Fach Steckdosenleiste	Schalter rechts	8014
Mattglas-Akzent für Schubkasten (bitte Position angeben)		95SKMG

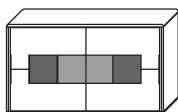

164

Kommode	B 164,0 x H 95,8 x T 44,2 cm	2167
2 Schiebetüren, 2 Einlegeböden, inkl. Hirnholz- / Glaseinsatz		
Gegen Aufpreis		
Zusatz Einlegeboden	B 77,0 cm	8087
Breitenkürzung nicht möglich.		

Beimöbel ►

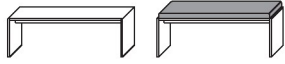

Beschreibung

Sitzbank

Maß ohne Bankkissen: **B** 120,0 x **H** 40,0 x **T** 35,0 cm
 Maß mit Bankkissen: **B** 120,0 x **H** 46,0 x **T** 35,0 cm

ohne Bankkissen
 mit Bankkissen (Kunstleder mocca)

Art.-Nr.

1480
1481

Sonderanfertigungen ►

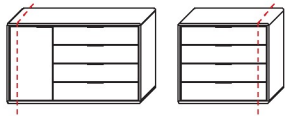

Beschreibung

Breitenkürzungen Beimöbel

Bei Kombikommoden erfolgt die Breitenkürzung
 immer im Türbereich!

im Bereich Schubkasten
 im Bereich Drehtür

Art.-Nr.

Z008
Z002



Höhenkürzungen

bei Schubkastenkommoden ist eine Kürzung nur im
 Schubkasten-Rastermaß möglich

Konsolen, Schubkastenkommoden, Türkommoden

Z007



Tiefenkürzungen

nur bei Türelementen ohne Schubkasten möglich

Z003