



# MEHR INFOS ZU IHREN NEUEN TRAUMMÖBELN.

Bei einer persönlichen Beratung durch unsere geschulten Verkäufer:innen wird für Sie gerne ein Angebot mit einem individuellen HARDECK-Preis erstellt.



## PERSÖNLICHE BERATUNG

0800/9353-100  
MONTAG - SAMSTAG  
8:00 - 20:00 UHR



oder per Mail an:  
[produktberatung@hardeck.de](mailto:produktberatung@hardeck.de)

# Luxor 3 & 4.



HARDECK

900964



Schadstoff-  
geprüft  
Emissions-  
geprüft

www.tuv.com  
ID 000045390



- Alle Maße sind Ca.-Maße in cm. Irrtümer und technische Änderungen vorbehalten.

# Luxor 3 & 4.



## LIEFERBARE KORPUS- UND FRONTAUSFÜHRUNGEN

Bitte geben Sie bei jeder Bestellung die exakte Farbkombination aus Front- und Korpusfarbe an!

Preisgruppe 1: Front schlicht, mit Rundkante

Preisgruppe 2: Front mit Aufleistungen

Farbausführungen:



Griffe in chrom

Modell-Nr. 724  
Eiche-sägerau-Nachbildung

Modell-Nr. 726  
Polar-Lärche-Nachbildung

Modell-Nr. 717  
Steineiche-Nachbildung

Farbausführungen:



Griffe in chrom

Modell-Nr. 725  
Eiche-sägerau-Nachbildung

Modell-Nr. 727  
Polar-Lärche-Nachbildung

Modell-Nr. 718  
Steineiche-Nachbildung



Griffe in Schiefer

Modell-Nr. 728  
Steineiche-Nachbildung



Griffe in Schiefer

Modell-Nr. 729  
Steineiche-Nachbildung



**Nicht mehr in Goldahorn-Nachbildung lieferbar!**

# furn plan



Schadstoff-  
geprüft  
Emissions-  
geprüft

www.tuv.com  
ID 000045390

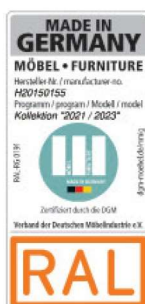

# Luxor 3 & 4.



HARDECK

900964



Schadstoff-  
geprüft  
Emissions-  
geprüft

www.tuv.com  
ID 0000045390



• Alle Maße sind Ca.-Maße in cm. Irrtümer und technische Änderungen vorbehalten.

# Luxor 3 & 4.

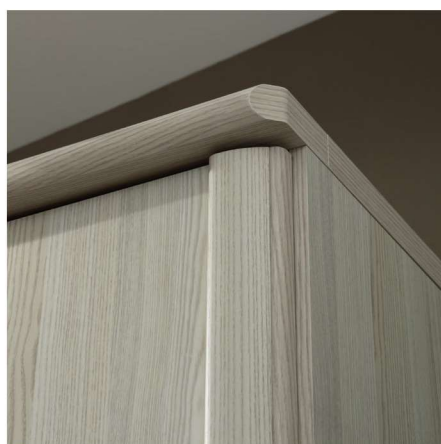
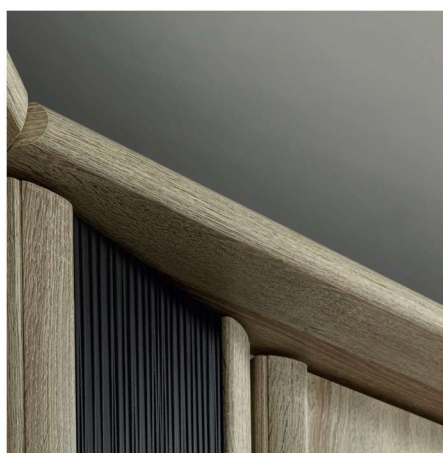

HARDECK

900964



Schadstoff-  
geprüft  
Emissions-  
geprüft

www.tuv.com  
ID 0000045390



4 • Alle Maße sind Ca.-Maße in cm. Irrtümer und technische Änderungen vorbehalten.

# Luxor 3 & 4.



HARDECK

900964



Schadstoff-  
geprüft  
Emissions-  
geprüft

www.tuv.com  
ID 000045390



• Alle Maße sind Ca.-Maße in cm. Irrtümer und technische Änderungen vorbehalten.

# Luxor 3 & 4.



HARDECK

900964



Schadstoff-  
geprüft  
Emissions-  
geprüft

www.tuv.com  
ID 0000045390



# Luxor 3 & 4.



HARDECK

900964



Schadstoff-  
geprüft  
Emissions-  
geprüft

www.tuv.com  
ID 000045390



• Alle Maße sind Ca.-Maße in cm. Irrtümer und technische Änderungen vorbehalten.



# Luxor 3 & 4.

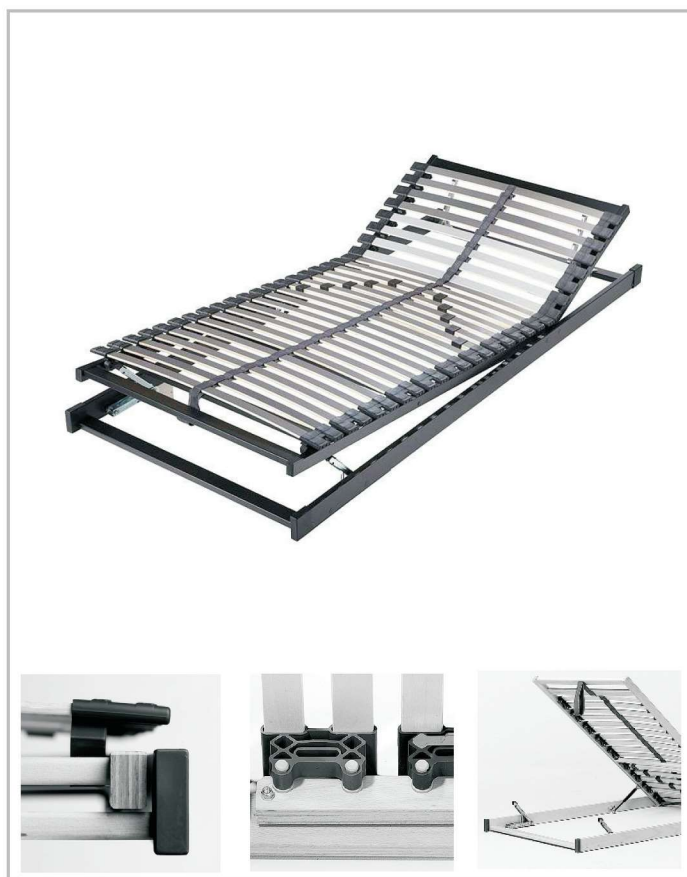
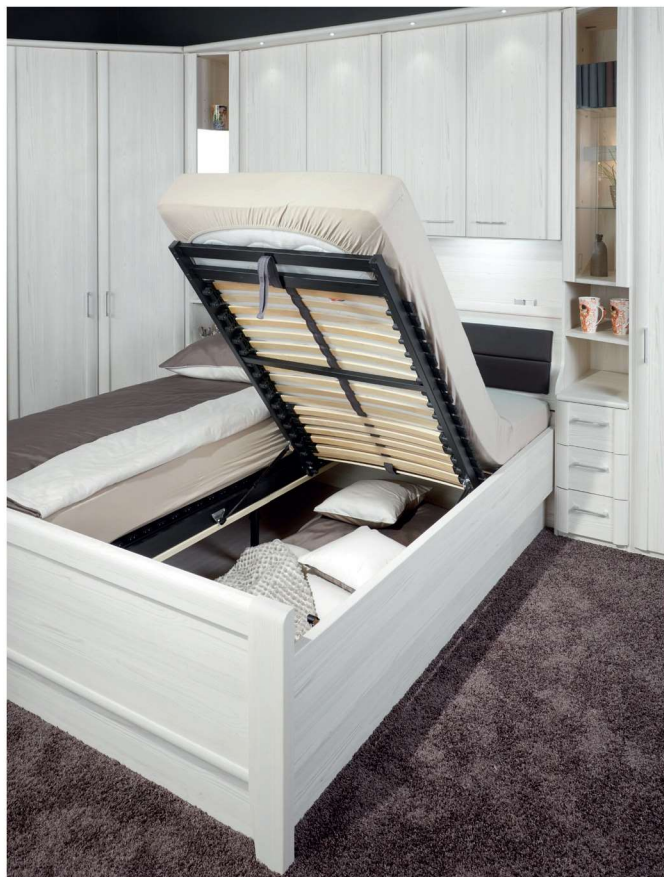

HARDECK

900964



Schadstoff-  
geprüft  
Emissions-  
geprüft

www.tuv.com  
ID 000045390



# Luxor 3 & 4.



## Korpusbreiten

Breite	Seite	Sockel	Seite	Sockel	Seite	Sockel	Seite	Sockel	Seite	Sockel	Seite	Breite effektiv
33	1,5	30,2	1,5									33,2 cm
50	1,5	47,5	1,5									50,5 cm
75	1,5	72,3	1,5									75,3 cm
100	1,5	30,2	1,5	30,2	1,5	30,2	1,5					96,6 cm
100	1,5	96,4	1,5									99,4 cm
125	1,5	72,3	1,5	47,5	1,5							124,3 cm
133	1,5	47,5	1,5	30,2	1,5	47,5	1,5					131,2 cm
150	1,5	96,4	1,5	47,5	1,5							148,4 cm
150	1,5	47,5	1,5	47,5	1,5	47,5	1,5					148,5 cm
175	1,5	47,5	1,5	72,3	1,5	47,5	1,5					173,3 cm
200	1,5	96,4	1,5	96,4	1,5							197,3 cm
200	1,5	72,3	1,5	47,5	1,5	72,3	1,5					198,1 cm
225	1,5	72,3	1,5	72,3	1,5	72,3	1,5					222,9 cm
250	1,5	96,4	1,5	47,5	1,5	96,4	1,5					246,3 cm
275	1,5	96,4	1,5	72,3	1,5	96,4	1,5					271,1 cm
300	1,5	96,4	1,5	96,4	1,5	96,4	1,5					295,2 cm
300	1,5	72,3	1,5	47,5	1,5	47,5	1,5	47,5	1,5	72,3	1,5	296,1 cm
325	1,5	96,4	1,5	72,3	1,5	47,5	1,5	96,4	1,5			320,1 cm
325	1,5	47,5	1,5	72,3	1,5	72,3	1,5	72,3	1,5	47,5	1,5	320,9 cm
350	1,5	96,4	1,5	96,4	1,5	47,5	1,5	96,4	1,5			344,2 cm
350	1,5	96,4	1,5	47,5	1,5	47,5	1,5	47,5	1,5	96,4	1,5	344,3 cm
375	1,5	96,4	1,5	47,5	1,5	72,3	1,5	47,5	1,5	96,4	1,5	369,1 cm
400	1,5	96,4	1,5	96,4	1,5	96,4	1,5	96,4	1,5			393,1 cm
400	1,5	96,4	1,5	72,3	1,5	47,5	1,5	72,3	1,5	96,4	1,5	393,9 cm

### QUALITÄT IM DETAIL

- Rückwände: Hartfaser, eingenutet
- Drehtüren mit 115°-Öffnungswinkel und gedämpften Scharnieren
- Einlegeböden: 22 mm stark, auf Metallbodenträgern
- Metall-Kleiderstangen in Metallhalterungen, 40 kg belastbar
- Alle Beschläge sind aus Metall und hoch belastbar
- Maximaler Komfort durch Lieferung montierter Beimöbel

HARDECK

900964



Schadstoff-  
geprüft  
Emissions-  
geprüft

www.tuv.com  
ID 000045390





### Drehtürenschränke B 33 cm, mit Kranzleiste

#### Innenausstattung:

2 Einlegeböden, 1 Kleiderstange je Fach  
Alle Türen inkl. gedämpfter Scharniere

	Beschreibung	Maße in cm	Art.-Nr.		
	Türanschlag rechts	B 33 H 220 T 58	<b>100</b>		
	Türanschlag rechts	B 33 H 240 T 58	<b>101</b>		
	Türanschlag rechts, 1 Spiegeltür	B 33 H 220 T 58	<b>102</b>		
	Türanschlag rechts, 1 Spiegeltür	B 33 H 240 T 58	<b>103</b>		
	Türanschlag links	B 33 H 220 T 58	<b>258</b>		
	Türanschlag links	B 33 H 240 T 58	<b>259</b>		
	Türanschlag links, 1 Spiegeltür	B 33 H 220 T 58	<b>108</b>		
	Türanschlag links, 1 Spiegeltür	B 33 H 240 T 58	<b>260</b>		
	Türanschlag rechts, 3 Schubkästen	B 33 H 220 T 58	<b>441</b>		
	Türanschlag rechts, 3 Schubkästen	B 33 H 240 T 58	<b>442</b>		
	Türanschlag links, 3 Schubkästen	B 33 H 220 T 58	<b>443</b>		
	Türanschlag links, 3 Schubkästen	B 33 H 240 T 58	<b>444</b>		

# Luxor 3 & 4.







HARDECK



## Drehtürenschränke B 50 cm, mit Kranzleiste

### Innenausstattung:

2 Einlegeböden, 1 Kleiderstange je Fach  
Alle Türen inkl. gedämpfter Scharniere

	Beschreibung	Maße in cm	Art.-Nr.		
 47,5	Türanschlag rechts	B 50 H 220 T 58	<b>598</b>		
	Türanschlag rechts	B 50 H 240 T 58	<b>244</b>		
 47,5	Türanschlag rechts 1 Spiegeltür	B 50 H 220 T 58	<b>584</b>		
	Türanschlag rechts 1 Spiegeltür	B 50 H 240 T 58	<b>113</b>		
 47,5	Türanschlag links	B 50 H 220 T 58	<b>597</b>		
	Türanschlag links	B 50 H 240 T 58	<b>115</b>		
 47,5	Türanschlag links, 1 Spiegeltür	B 50 H 220 T 58	<b>583</b>		
	Türanschlag links, 1 Spiegeltür	B 50 H 240 T 58	<b>270</b>		
 47,5	Türanschlag rechts, 3 Schubkästen	B 50 H 220 T 58	<b>445</b>		
	Türanschlag rechts, 3 Schubkästen	B 50 H 240 T 58	<b>446</b>		
 47,5	Türanschlag rechts, 3 Schubkästen, 1 Spiegeltür	B 50 H 220 T 58	<b>447</b>		
	Türanschlag rechts, 3 Schubkästen, 1 Spiegeltür	B 50 H 240 T 58	<b>448</b>		
 47,5	Türanschlag links, 3 Schubkästen	B 50 H 220 T 58	<b>449</b>		
	Türanschlag links, 3 Schubkästen	B 50 H 240 T 58	<b>450</b>		

Durchgehende Spiegeltüren immer ohne Aufleistungen!

# Luxor 3 & 4.

HARDECK



## Drehtürenschränke B 50 cm, mit Kranzleiste

### Innenausstattung:

2 Einlegeböden, 1 Kleiderstange je Fach  
Alle Türen inkl. gedämpfter Scharniere

	Beschreibung	Maße in cm	Art.-Nr.		
	Türanschlag links, 3 Schubkästen, 1 Spiegeltür	B 50 H 220 T 58	451		
	Türanschlag links, 3 Schubkästen, 1 Spiegeltür	B 50 H 240 T 58	452		





# Luxor 3 & 4.

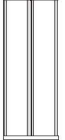
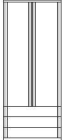

## Drehtürenschränke B 75 cm, mit Kranzleiste

### Innenausstattung:

2 Einlegeböden, 1 Kleiderstange je Fach  
Alle Türen inkl. gedämpfter Scharniere

	Beschreibung	Maße in cm	Art.-Nr.		
 72,3	2-türig	B 75 H 220 T 58	<b>118</b>		
	2-türig	B 75 H 240 T 58	<b>119</b>		
 72,3	2-türig, 3 Schubkästen	B 75 H 220 T 58	<b>453</b>		
	2-türig, 3 Schubkästen	B 75 H 240 T 58	<b>454</b>		
 72,3	2-türig, 1 Spiegeltür rechts	B 75 H 220 T 58	<b>120</b>		
	2-türig, 1 Spiegeltür rechts	B 75 H 240 T 58	<b>121</b>		
 72,3	2-türig, 1 Spiegeltür links	B 75 H 220 T 58	<b>124</b>		
	2-türig, 1 Spiegeltür links	B 75 H 240 T 58	<b>125</b>		
 72,3	2-türig, 2 Spiegeltüren	B 75 H 220 T 58	<b>128</b>		
	2-türig, 2 Spiegeltüren	B 75 H 240 T 58	<b>129</b>		
 72,3	2 Spiegeltüren, 3 Schubkästen	B 75 H 220 T 58	<b>455</b>		
	2 Spiegeltüren, 3 Schubkästen	B 75 H 240 T 58	<b>456</b>		

Durchgehende Spiegeltüren immer ohne Aufleistungen!



# Luxor 3 & 4.



## Drehtürenschränke B 100 cm, mit Kranzleiste

### Innenausstattung:

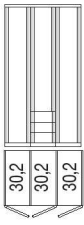
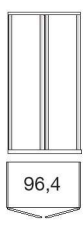
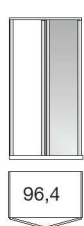
2 Einlegeböden, 1 Kleiderstange je Fach  
Alle Türen inkl. gedämpfter Scharniere

	Beschreibung	Maße in cm	Art.-Nr.		
	3-türig, 3 Schubkästen	B 97 H 220 T 58	<b>457</b>		
	3-türig, 3 Schubkästen	B 97 H 240 T 58	<b>458</b>		
	2-türig	B 100 H 220 T 58	<b>532</b>		
	2-türig	B 100 H 240 T 58	<b>132</b>		
	2-türig, 1 Spiegeltür rechts	B 100 H 220 T 58	<b>392</b>		
	2-türig, 1 Spiegeltür rechts	B 100 H 240 T 58	<b>133</b>		
	2-türig, 1 Spiegeltür links	B 100 H 220 T 58	<b>507</b>		
	2-türig, 1 Spiegeltür links	B 100 H 240 T 58	<b>284</b>		
	2 Spiegeltüren	B 100 H 220 T 58	<b>391</b>		
	2 Spiegeltüren	B 100 H 240 T 58	<b>139</b>		

# Luxor 3 & 4.



## Drehtürenschränke B 125 - 133 cm, mit Kranzleiste

### Innenausstattung:

2 Einlegeböden, 1 Kleiderstange je Fach  
Alle Türen inkl. gedämpfter Scharniere

	Beschreibung	Maße in cm	Art.-Nr.		
	3-türig	B 125 H 220 T 58	141		
	3-türig	B 125 H 240 T 58	142		
	3-türig, 1 Spiegeltür	B 125 H 220 T 58	143		
	3-türig, 1 Spiegeltür	B 125 H 240 T 58	144		
	3 türig, 3 Schubkästen	B 133 H 220 T 58	459		
	3 türig, 3 Schubkästen	B 133 H 240 T 58	460		
	3-türig	B 133 H 220 T 58	147		
	3-türig	B 133 H 240 T 58	148		
	3-türig, 1 Spiegeltür	B 133 H 220 T 58	149		
	3-türig, 1 Spiegeltür	B 133 H 240 T 58	150		

Durchgehende Spiegeltüren immer ohne Aufleistungen!



# Luxor 3 & 4.



## Drehtürenschränke B 150 cm, mit Kranzleiste

### Innenausstattung:

2 Einlegeböden, 1 Kleiderstange je Fach  
Alle Türen inkl. gedämpfter Scharniere

	Beschreibung	Maße in cm	Art.-Nr.		
	3-türig	B 150 H 220 T 58	<b>531</b>		
	3-türig	B 150 H 240 T 58	<b>153</b>		
	3-türig, 1 Spiegeltür	B 150 H 220 T 58	<b>516</b>		
	3-türig, 1 Spiegeltür	B 150 H 240 T 58	<b>285</b>		
	3-türig, 3 Schubkästen	B 150 H 220 T 58	<b>854</b>		
	3-türig, 3 Schubkästen	B 150 H 240 T 58	<b>497</b>		
	3 türig, 3 Schubkästen, 1 Spiegeltür	B 150 H 220 T 58	<b>981</b>		
	3 türig, 3 Schubkästen, 1 Spiegeltür	B 150 H 240 T 58	<b>498</b>		

# Luxor 3 & 4.



## Drehtürenschränke B 175 cm, mit Kranzleiste

### Innenausstattung:

2 Einlegeböden, 1 Kleiderstange je Fach  
Alle Türen inkl. gedämpfter Scharniere

	Beschreibung	Maße in cm	Art.-Nr.		
	4-türig	B 175 H 220 T 58	<b>156</b>		
	4-türig	B 175 H 240 T 58	<b>157</b>		
	4-türig, 2 Spiegeltüren	B 175 H 220 T 58	<b>158</b>		
	4-türig, 2 Spiegeltüren	B 175 H 240 T 58	<b>159</b>		
	4-türig, 3 Schubkästen	B 175 H 220 T 58	<b>855</b>		
	4-türig, 3 Schubkästen	B 175 H 240 T 58	<b>499</b>		
	4-türig, 2 Spiegeltüren, 3 Schubkästen	B 175 H 220 T 58	<b>982</b>		
	4-türig, 2 Spiegeltüren, 3 Schubkästen	B 175 H 240 T 58	<b>500</b>		

Durchgehende Spiegeltüren immer ohne Aufleistungen!

# Luxor 3 & 4.



## Drehtürenschränke B 200 cm, mit Kranzleiste

### Innenausstattung:

2 Einlegeböden, 1 Kleiderstange je Fach  
Alle Türen inkl. gedämpfter Scharniere

	Beschreibung	Maße in cm	Art.-Nr.		
	4-türig	B 200 H 220 T 58	<b>534</b>		
	4-türig	B 200 H 240 T 58	<b>162</b>		
	4-türig, 2 Spiegeltüren	B 200 H 220 T 58	<b>517</b>		
	4-türig, 2 Spiegeltüren	B 200 H 240 T 58	<b>163</b>		
	5-türig, 3 Schubkästen	B 200 H 220 T 58	<b>501</b>		
	5-türig, 3 Schubkästen	B 200 H 240 T 58	<b>502</b>		
	5-türig, 1 Spiegeltür, 3 Schubkästen	B 200 H 220 T 58	<b>503</b>		
	5-türig, 1 Spiegeltür, 3 Schubkästen	B 200 H 240 T 58	<b>504</b>		

# Luxor 3 & 4.



## Drehtürenschränke B 225 cm, mit Kranzleiste

### Innenausstattung:

2 Einlegeböden, 1 Kleiderstange je Fach  
Alle Türen inkl. gedämpfter Scharniere

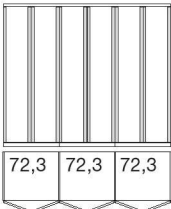
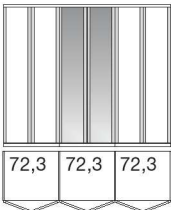
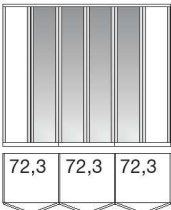
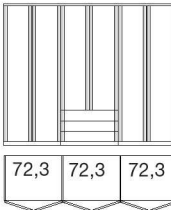
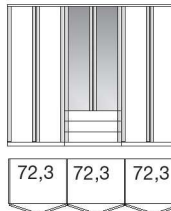
	Beschreibung	Maße in cm	Art.-Nr.		
	6-türig	B 225 H 220 T 58	<b>165</b>		
	6-türig	B 225 H 240 T 58	<b>166</b>		
	6-türig, 2 Spiegeltüren	B 225 H 220 T 58	<b>167</b>		
	6-türig, 2 Spiegeltüren	B 225 H 240 T 58	<b>168</b>		
	6-türig, 4 Spiegeltüren	B 225 H 220 T 58	<b>171</b>		
	6-türig, 4 Spiegeltüren	B 225 H 240 T 58	<b>172</b>		
	6-türig, 3 Schubkästen	B 225 H 220 T 58	<b>505</b>		
	6-türig, 3 Schubkästen	B 225 H 240 T 58	<b>506</b>		
	6-türig, 2 Spiegeltüren, 3 Schubkästen	B 225 H 220 T 58	<b>508</b>		
	6-türig, 2 Spiegeltüren, 3 Schubkästen	B 225 H 240 T 58	<b>509</b>		

Durchgehende Spiegeltüren immer ohne Aufleistungen!

# Luxor 3 & 4.



## Drehtürenschränke B 250 cm, mit Kranzleiste

### Innenausstattung:

2 Einlegeböden, 1 Kleiderstange je Fach  
Alle Türen inkl. gedämpfter Scharniere

	Beschreibung	Maße in cm	Art.-Nr.		
	5-türig	B 250 H 220 T 58	<b>535</b>		
	5-türig	B 250 H 240 T 58	<b>175</b>		
	5-türig, 1 Spiegeltür	B 250 H 220 T 58	<b>521</b>		
	5-türig, 1 Spiegeltür	B 250 H 240 T 58	<b>176</b>		
	5-türig, 2 Spiegeltüren	B 250 H 220 T 58	<b>530</b>		
	5-türig, 2 Spiegeltüren	B 250 H 240 T 58	<b>178</b>		
	5-türig, 3 Spiegeltüren	B 250 H 220 T 58	<b>522</b>		
	5-türig, 3 Spiegeltüren	B 250 H 240 T 58	<b>182</b>		
	5-türig, 3 Schubkästen	B 250 H 220 T 58	<b>856</b>		
	5-türig, 3 Schubkästen	B 250 H 240 T 58	<b>510</b>		
	5-türig, 1 Spiegeltür, 3 Schubkästen	B 250 H 220 T 58	<b>983</b>		
	5-türig, 1 Spiegeltür, 3 Schubkästen	B 250 H 240 T 58	<b>511</b>		



# Luxor 3 & 4.



## Drehtürenschränke B 275 cm, mit Kranzleiste

### Innenausstattung:

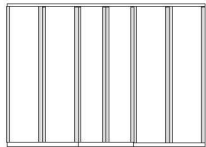
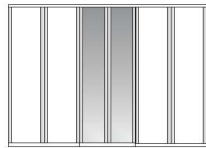
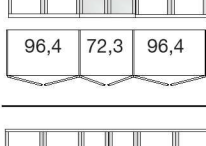
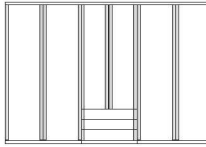
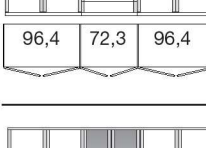
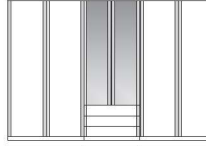
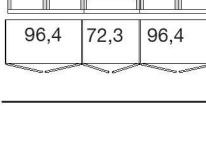
2 Einlegeböden, 1 Kleiderstange je Fach  
Alle Türen inkl. gedämpfter Scharniere

Beschreibung	Maße in cm	Art.-Nr.		
 <p>6-türig</p> <p>96,4 72,3 96,4</p>	B 275 <b>H 220</b> T 58	<b>288</b>		
 <p>6-türig</p> <p>96,4 72,3 96,4</p>	B 275 <b>H 240</b> T 58	<b>289</b>		
 <p>6-türig, 2 Spiegeltüren</p> <p>96,4 72,3 96,4</p>	B 275 <b>H 220</b> T 58	<b>290</b>		
 <p>6-türig, 2 Spiegeltüren</p> <p>96,4 72,3 96,4</p>	B 275 <b>H 240</b> T 58	<b>291</b>		
 <p>6-türig, 3 Schubkästen</p> <p>96,4 72,3 96,4</p>	B 275 <b>H 220</b> T 58	<b>857</b>		
 <p>6-türig, 3 Schubkästen</p> <p>96,4 72,3 96,4</p>	B 275 <b>H 240</b> T 58	<b>512</b>		
 <p>6-türig, 2 Spiegeltüren, 3 Schubkästen</p> <p>96,4 72,3 96,4</p>	B 275 <b>H 220</b> T 58	<b>979</b>		
 <p>6-türig, 2 Spiegeltüren, 3 Schubkästen</p> <p>96,4 72,3 96,4</p>	B 275 <b>H 240</b> T 58	<b>513</b>		

# Luxor 3 & 4.



## Drehtürenschränke B 300 cm, mit Kranzleiste

### Innenausstattung:

2 Einlegeböden, 1 Kleiderstange je Fach  
Alle Türen inkl. gedämpfter Scharniere

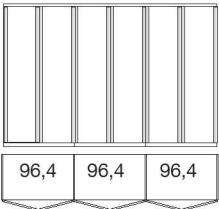
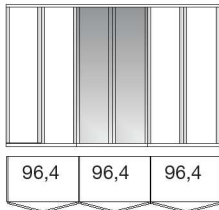
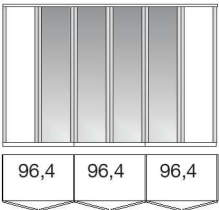
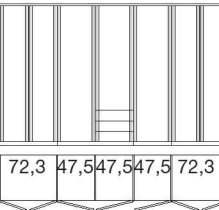
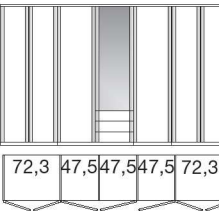
	Beschreibung	Maße in cm	Art.-Nr.		
	6-türig	B 300 H 220 T 58	<b>536</b>		
	6-türig	B 300 H 240 T 58	<b>292</b>		
	6-türig, 2 Spiegeltüren	B 300 H 220 T 58	<b>527</b>		
	6-türig, 2 Spiegeltüren	B 300 H 240 T 58	<b>293</b>		
	6-türig, 4 Spiegeltüren	B 300 H 220 T 58	<b>533</b>		
	6-türig, 4 Spiegeltüren	B 300 H 240 T 58	<b>295</b>		
	7-türig, 3 Schubkästen	B 300 H 220 T 58	<b>514</b>		
	7-türig, 3 Schubkästen	B 300 H 240 T 58	<b>515</b>		
	7-türig, 1 Spiegeltür, 3 Schubkästen	B 300 H 220 T 58	<b>518</b>		
	7-türig, 1 Spiegeltür, 3 Schubkästen	B 300 H 240 T 58	<b>519</b>		



# Luxor 3 & 4.



## Drehtürenschränke B 325 cm, mit Kranzleiste

### Innenausstattung:

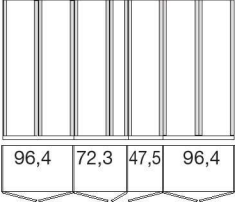
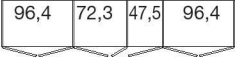
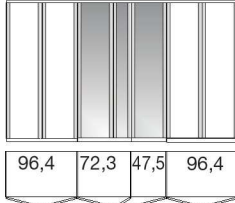
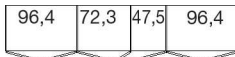
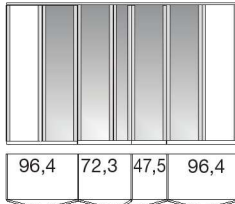
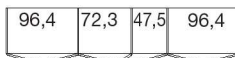
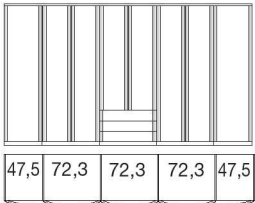
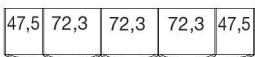
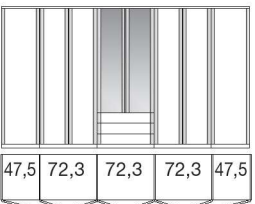
2 Einlegeböden, 1 Kleiderstange je Fach  
Alle Türen inkl. gedämpfter Scharniere

Beschreibung	Maße in cm	Art.-Nr.		
 <p>7-türig</p>	B 325 H 220 T 58	<b>352</b>		
 <p>7-türig</p>	B 325 H 240 T 58	<b>353</b>		
 <p>7-türig, 3 Spiegeltüren</p>	B 325 H 220 T 58	<b>354</b>		
 <p>7-türig, 3 Spiegeltüren</p>	B 325 H 240 T 58	<b>355</b>		
 <p>7-türig, 5 Spiegeltüren</p>	B 325 H 220 T 58	<b>201</b>		
 <p>7-türig, 5 Spiegeltüren</p>	B 325 H 240 T 58	<b>203</b>		
 <p>8-türig, 3 Schubkästen</p>	B 325 H 220 T 58	<b>520</b>		
 <p>8-türig, 3 Schubkästen</p>	B 325 H 240 T 58	<b>523</b>		
 <p>8-türig, 2 Spiegeltüren, 3 Schubkästen</p>	B 325 H 220 T 58	<b>524</b>		
 <p>8-türig, 2 Spiegeltüren, 3 Schubkästen</p>	B 325 H 240 T 58	<b>525</b>		

Durchgehende Spiegeltüren immer ohne Aufleistungen!



# Luxor 3 & 4.



## Drehtürenschränke B 350 cm, mit Kranzleiste

### Innenausstattung:

2 Einlegeböden, 1 Kleiderstange je Fach  
Alle Türen inkl. gedämpfter Scharniere

	Beschreibung	Maße in cm	Art.-Nr.		
	7-türig	B 350 H 220 T 58	<b>984</b>		
	7-türig	B 350 H 240 T 58	<b>206</b>		
	7-türig, 1 Spiegeltür	B 350 H 220 T 58	<b>988</b>		
	7-türig, 1 Spiegeltür	B 350 H 240 T 58	<b>207</b>		
	7-türig, 3 Spiegeltüren	B 350 H 220 T 58	<b>989</b>		
	7-türig, 3 Spiegeltüren	B 350 H 240 T 58	<b>209</b>		
	7-türig, 5 Spiegeltüren	B 350 H 220 T 58	<b>356</b>		
	7-türig, 5 Spiegeltüren	B 350 H 240 T 58	<b>357</b>		
	7-türig, 3 Schubkästen	B 350 H 220 T 58	<b>526</b>		
	7-türig, 3 Schubkästen	B 350 H 240 T 58	<b>528</b>		
	7-türig, 1 Spiegeltür, 3 Schubkästen	B 350 H 220 T 58	<b>541</b>		
	7-türig, 1 Spiegeltür, 3 Schubkästen	B 350 H 240 T 58	<b>542</b>		

# Luxor 3 & 4.



## Drehtürenschränke B 375 cm, mit Kranzleiste

### Innenausstattung:

2 Einlegeböden, 1 Kleiderstange je Fach  
Alle Türen inkl. gedämpfter Scharniere

Beschreibung	Maße in cm	Art.-Nr.		
	8-türig	B 375 H 220 T 58	<b>358</b>	
	8-türig	B 375 H 240 T 58	<b>359</b>	
	8-türig, 2 Spiegeltüren	B 375 H 220 T 58	<b>360</b>	
	8-türig, 2 Spiegeltüren	B 375 H 240 T 58	<b>361</b>	
	8-türig, 4 Spiegeltüren	B 375 H 220 T 58	<b>370</b>	
	8-türig, 4 Spiegeltüren	B 375 H 240 T 58	<b>371</b>	
	8-türig, 6 Spiegeltüren	B 375 H 220 T 58	<b>225</b>	
	8-türig, 6 Spiegeltüren	B 375 H 240 T 58	<b>226</b>	
	8-türig, 3 Schubkästen	B 375 H 220 T 58	<b>543</b>	
	8-türig, 3 Schubkästen	B 375 H 240 T 58	<b>544</b>	
	8-türig, 2 Spiegeltüren, 3 Schubkästen	B 375 H 220 T 58	<b>545</b>	
	8-türig, 2 Spiegeltüren, 3 Schubkästen	B 375 H 240 T 58	<b>546</b>	

Durchgehende Spiegeltüren immer ohne Aufleistungen!

# Luxor 3 & 4.





## Drehtürenschränke B 400 cm, mit Kranzleiste

### Innenausstattung:

2 Einlegeböden, 1 Kleiderstange je Fach

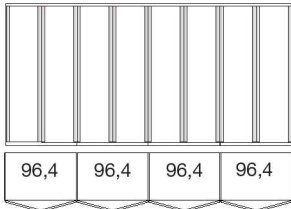
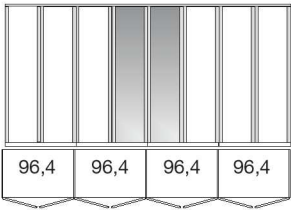
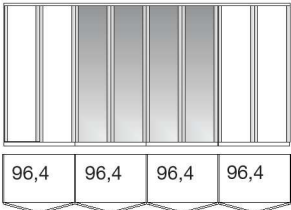
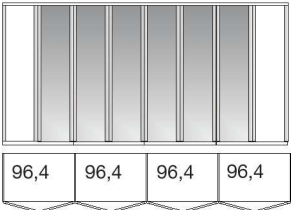
Alle Türen inkl. gedämpfter Scharniere

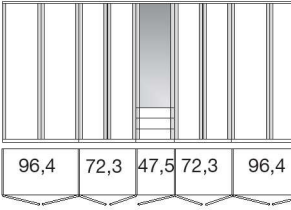
Beschreibung	Maße in cm	Art.-Nr.		
	8-türig	B 400 H 220 T 58	<b>334</b>	
	8-türig	B 400 H 240 T 58	<b>379</b>	
	8-türig, 2 Spiegeltüren	B 400 H 220 T 58	<b>338</b>	
	8-türig, 2 Spiegeltüren	B 400 H 240 T 58	<b>374</b>	
	8-türig, 4 Spiegeltüren	B 400 H 220 T 58	<b>339</b>	
	8-türig, 4 Spiegeltüren	B 400 H 240 T 58	<b>376</b>	
	8-türig, 6 Spiegeltüren	B 400 H 220 T 58	<b>233</b>	
	8-türig, 6 Spiegeltüren	B 400 H 240 T 58	<b>234</b>	
	9-türig, 3 Schubkästen	B 400 H 220 T 58	<b>547</b>	
	9-türig, 3 Schubkästen	B 400 H 240 T 58	<b>548</b>	
	9-türig, 1 Spiegeltür, 3 Schubkästen	B 400 H 220 T 58	<b>549</b>	
	9-türig, 1 Spiegeltür, 3 Schubkästen	B 400 H 240 T 58	<b>550</b>	

# Luxor 3 & 4.



## Eckschränke mit Kranzleiste

### Innenausstattung:

2 Einlegeböden, 1 Kleiderstange je Fach



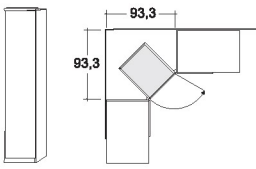
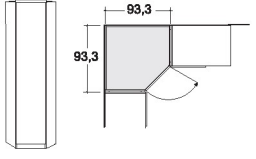
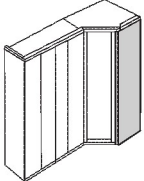

Alle Türen inkl. gedämpfter Scharniere

Beschreibung	Maße in cm			Art.-Nr.			
	B	H	T				
 <p><b>Eckschrank</b> mit Drehtür, mit und ohne Spiegeltür</p>	rechts ang. mit Holztür	50	220	58	<b>154</b>		
	rechts ang. mit Spiegeltür	50	220	58	<b>155</b>		
	links ang. mit Holztür	50	220	58	<b>930</b>		
	links ang. mit Spiegeltür	50	220	58	<b>931</b>		
	rechts ang. mit Holztür	50	240	58	<b>733</b>		
	rechts ang. mit Spiegeltür	50	240	58	<b>734</b>		
	links ang. mit Holztür	50	240	58	<b>936</b>		
	links ang. mit Spiegeltür	50	240	58	<b>937</b>		
	 <p><b>Ausgebauter Eckschrank</b> mit Drehtür, mit oder ohne Spiegel</p> <p>Inneneinteilung: 1 Einlegeboden, 1 Kleiderstange</p>	rechts ang. mit Holztür	93	220	93	<b>184</b>	
		rechts ang. mit Spiegeltür	93	220	93	<b>185</b>	
links ang. mit Holztür		93	220	93	<b>934</b>		
links ang. mit Spiegeltür		93	220	93	<b>935</b>		
rechts ang. mit Holztür		93	240	93	<b>735</b>		
rechts ang. mit Spiegeltür		93	240	93	<b>736</b>		
links ang. mit Holztür		93	240	93	<b>938</b>		
links ang. mit Spiegeltür		93	240	93	<b>939</b>		
 <p><b>Abschlussseite</b> für ausgebauten Eckschrank, beidseitig (links und rechts) verwendbar</p>			56	216	1,5	<b>090</b>	
			56	236	1,5	<b>738</b>	
	<p>Wird benötigt, wenn mit ausgebautem Eckschrank abgeschlossen wird. Wird ein Eckschrank separat aufgestellt, werden 2 Außenseiten benötigt.</p>						

# Luxor 3 & 4.

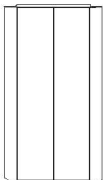

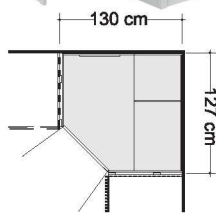

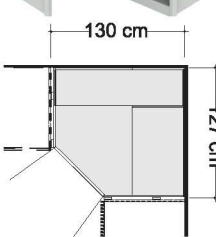
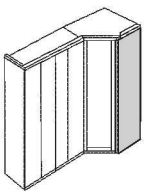

## Eckschränke mit Kranzleiste

Beschreibung	Maße in cm			Art.-Nr.			
	B	H	T				
    	<b>Begehbarer Eckschrank</b> mit Dreh- türen						
	mit Holztür	130	220	127	<b>021</b>		
	mit Spiegeltür	130	220	127	<b>022</b>		
	mit Holztür	130	240	127	<b>739</b>		
	mit Spiegeltür	130	240	127	<b>740</b>		
	<b>Innenausstattung:</b> B 47,5 cm: 4 E-Böden B 72,2 cm: 2 E-Böden, 1 Kleiderstange Türen inkl. gedämpfter Scharniere, Innenspiegel, Beleuchtung mit Bewegungsmelder  Dieses Produkt enthält eine Licht- quelle der Energieeffizienzklasse G						
	mit Holztür	130	220	127	<b>020</b>		
	mit Spiegeltür	130	220	127	<b>027</b>		
	mit Holztür	130	240	127	<b>803</b>		
	mit Spiegeltür	130	240	127	<b>814</b>		
<b>Innenausstattung:</b> B 72,2 cm: 2 E-Böden, 1 Kleiderstange, B 125 cm: 5 E-Böden, Türen inkl. gedämpfter Scharniere, Beleuchtung mit Bewegungsmelder  Dieses Produkt enthält eine Licht- quelle der Energieeffizienzklasse G							
	<b>Abschlussseite</b> für Eckschrank, beid- seitig - links und rechts - verwendbar						
		56	216	1,5	<b>023</b>		
		56	236	1,5	<b>741</b>		
Wird benötigt, wenn mit einem Eck- schrank abgeschlossen wird. Wird ein Eckschrank separat aufgestellt, werden 2 Außenseiten benötigt.							



## Zusatzelemente

Türen inkl. gedämpfter Scharniere

Beschreibung	Maße in cm			Art.-Nr.		
	B	H	T			
 <b>Eckleiste</b> für Eckumbau 90°						
		10	216	10	<b>199</b>	
	10	236	10	<b>737</b>		
 <b>Nicht in Polar-Lärche-Nachbildung lieferbar!</b> <b>Nicht in Steineiche-Nachbildung lieferbar!</b>						
 <b>Abschlusschrank</b> mit Drehtür, abgeschrägt, innen 4 Wäscheböden  rechts anstellbar links anstellbar  rechts anstellbar links anstellbar						
	47	220	58	<b>180</b>		
	47	220	58	<b>181</b>		
	47	240	58	<b>742</b>		
	47	240	58	<b>743</b>		
 Art.-Nr. 181 / 743						
Art.-Nr. 180 / 742						
 <b>Nicht einzeln stellbar!</b>						



## Bettbrücken-Kombinationen

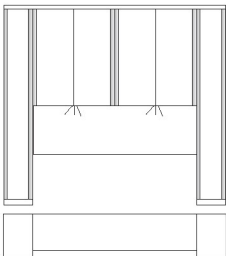
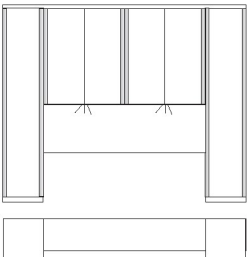
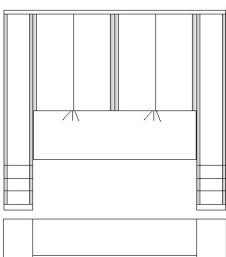

Bettbrücken-Faltdüren ohne Dämpfung

Beschreibung	Maße in cm			Art.-Nr.		
	B	H	T			
 <p><b>Kombinationsvorschlag 1</b> mit Beistell-Kleiderschränken 33 cm, Türen gerade</p> <p>- für Bettbreite 140 cm - für Bettbreite 160 cm - für Bettbreite 180 cm - für Bettbreite 200 cm</p>						
	215	220	58	<b>030</b>		
	235	220	58	<b>093</b>		
	255	220	58	<b>094</b>		
	275	220	58	<b>215</b>		
<p><b>Inneneinteilung</b> Bettbrücke: 2 Einlegeböden Beistell-Kleiderschrank: 2 Einlegeböden 1 Kleiderstange inkl. gedämpfter Scharniere</p> <p>- für Bettbreite 140 cm - für Bettbreite 160 cm - für Bettbreite 180 cm - für Bettbreite 200 cm</p>	215	240	58	<b>747</b>		
	235	240	58	<b>748</b>		
	255	240	58	<b>749</b>		
	275	240	58	<b>750</b>		
 <p><b>Kombinationsvorschlag 2</b> mit Beistell-Kleiderschränken 50 cm, Türen gerade</p> <p>- für Bettbreite 140 cm - für Bettbreite 160 cm - für Bettbreite 180 cm - für Bettbreite 200 cm</p>						
	250	220	58	<b>116</b>		
	270	220	58	<b>130</b>		
	290	220	58	<b>134</b>		
	310	220	58	<b>136</b>		
<p><b>Inneneinteilung</b> Bettbrücke: 2 Einlegeböden Beistell-Kleiderschrank: 2 Einlegeböden 1 Kleiderstange inkl. gedämpfter Scharniere</p> <p>- für Bettbreite 140 cm - für Bettbreite 160 cm - für Bettbreite 180 cm - für Bettbreite 200 cm</p>	250	240	58	<b>751</b>		
	270	240	58	<b>752</b>		
	290	240	58	<b>753</b>		
	310	240	58	<b>754</b>		
 <p><b>Kombinationsvorschlag 3</b> mit Beistell-Kleiderschränken 33 cm, Auszügen, Türen gerade</p> <p>- für Bettbreite 140 cm - für Bettbreite 160 cm - für Bettbreite 180 cm - für Bettbreite 200 cm</p>						
	215	220	58	<b>040</b>		
	235	220	58	<b>041</b>		
	255	220	58	<b>046</b>		
	275	220	58	<b>051</b>		
<p><b>Inneneinteilung</b> Bettbrücke: 2 Einlegeböden Beistell-Kleiderschrank: 2 Einlegeböden 1 Kleiderstange inkl. gedämpfter Scharniere</p> <p>- für Bettbreite 140 cm - für Bettbreite 160 cm - für Bettbreite 180 cm - für Bettbreite 200 cm</p>	215	240	58	<b>755</b>		
	235	240	58	<b>756</b>		
	255	240	58	<b>757</b>		
	275	240	58	<b>758</b>		
Dieses Produkt enthält Lichtquellen der Energieeffizienzklasse F						



## Bettbrücken-Kombinationen

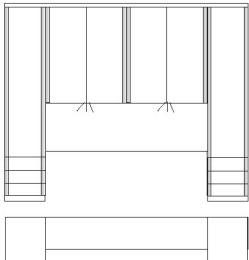
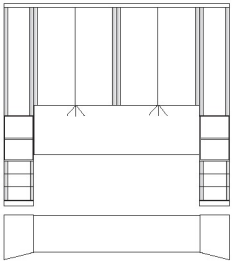
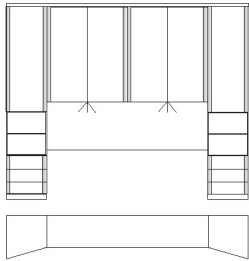

Bettbrücken-Faltdüren ohne Dämpfung

Beschreibung	Maße in cm			Art.-Nr.		
	B	H	T			
 <p><b>Kombinationsvorschlag 4</b> mit Beistell-Kleiderschränken 50 cm, Auszüge, Türen gerade</p> <p>- für Bettbreite 140 cm - für Bettbreite 160 cm - für Bettbreite 180 cm - für Bettbreite 200 cm</p> <p><b>Inneneinteilung</b> Bettbrücke: 2 Einlegeböden Beistell-Kleiderschrank: 2 Einlegeböden 1 Kleiderstange inkl. gedämpfter Scharniere</p>	250	220	58	<b>054</b>		
	270	220	58	<b>057</b>		
	290	220	58	<b>060</b>		
	310	220	58	<b>061</b>		
	250	240	58	<b>759</b>		
270	240	58	<b>760</b>			
290	240	58	<b>761</b>			
310	240	58	<b>762</b>			
 <p><b>Kombinationsvorschlag 5</b> mit Beistell-Elementen 33 cm, unten 3 Auszüge, darüber offenes Fach mit Holztüren, schräg gestellt</p> <p>- für Bettbreite 140 cm - für Bettbreite 160 cm - für Bettbreite 180 cm - für Bettbreite 200 cm</p> <p><b>Inneneinteilung</b> Bettbrücke: 2 Einlegeböden Beistell-Kleiderschrank: 2 Einlegeböden 1 Kleiderstange inkl. gedämpfter Scharniere</p>	215	220	58	<b>072</b>		
	235	220	58	<b>074</b>		
	255	220	58	<b>076</b>		
	275	220	58	<b>077</b>		
	215	240	58	<b>763</b>		
235	240	58	<b>765</b>			
255	240	58	<b>766</b>			
275	240	58	<b>768</b>			
 <p><b>Kombinationsvorschlag 6</b> mit Beistell-Elementen 50 cm, unten 3 Auszüge, darüber offenes Fach mit Holztüren, schräg gestellt</p> <p>- für Bettbreite 140 cm - für Bettbreite 160 cm - für Bettbreite 180 cm - für Bettbreite 200 cm</p> <p><b>Inneneinteilung</b> Bettbrücke: 2 Einlegeböden Beistell-Kleiderschrank: 2 Einlegeböden 1 Kleiderstange inkl. gedämpfter Scharniere</p>	250	220	58	<b>080</b>		
	270	220	58	<b>081</b>		
	290	220	58	<b>082</b>		
	310	220	58	<b>083</b>		
	250	240	58	<b>770</b>		
270	240	58	<b>771</b>			
290	240	58	<b>772</b>			
310	240	58	<b>773</b>			
Dieses Produkt enthält Lichtquellen der Energieeffizienzklasse F						





## Bettbrücken-Kombinationen

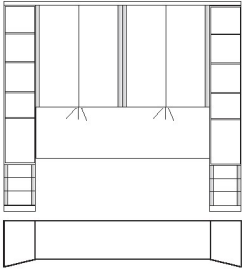
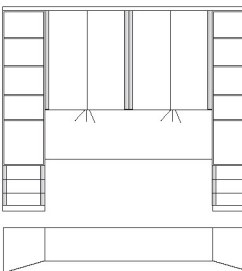
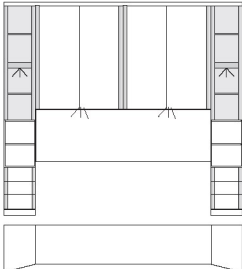

Bettbrücken-Falttören ohne Dämpfung

Beschreibung	Maße in cm			Art.-Nr.		
	B	H	T			
 <p><b>Kombinationsvorschlag 7</b> mit Beistell-Elementen 33 cm, unten 3 Auszüge, darüber offenes Regal, schräg gestellt</p> <p>- für Bettbreite 140 cm - für Bettbreite 160 cm - für Bettbreite 180 cm - für Bettbreite 200 cm</p>	215	220	58	<b>774</b>		
	235	220	58	<b>775</b>		
	255	220	58	<b>776</b>		
	275	220	58	<b>777</b>		
<p><b>Inneneinteilung</b> Bettbrücke: 2 Einlegeböden  Beistell-Element: 4 Einlegeböden inkl. gedämpfter Scharniere</p> <p>- für Bettbreite 140 cm - für Bettbreite 160 cm - für Bettbreite 180 cm - für Bettbreite 200 cm</p>	215	240	58	<b>778</b>		
	235	240	58	<b>779</b>		
	255	240	58	<b>780</b>		
	275	240	58	<b>781</b>		
 <p><b>Kombinationsvorschlag 8</b> mit Beistell-Elementen 50 cm, unten 3 Auszüge, darüber offenes Regal, schräg gestellt</p> <p>- für Bettbreite 140 cm - für Bettbreite 160 cm - für Bettbreite 180 cm - für Bettbreite 200 cm</p>	250	220	58	<b>792</b>		
	270	220	58	<b>793</b>		
	290	220	58	<b>794</b>		
	310	220	58	<b>795</b>		
<p><b>Inneneinteilung</b> Bettbrücke: 2 Einlegeböden  Beistell-Element: 4 Einlegeböden inkl. gedämpfter Scharniere</p> <p>- für Bettbreite 140 cm - für Bettbreite 160 cm - für Bettbreite 180 cm - für Bettbreite 200 cm</p>	250	240	58	<b>796</b>		
	270	240	58	<b>797</b>		
	290	240	58	<b>798</b>		
	310	240	58	<b>799</b>		
 <p><b>Kombinationsvorschlag 9</b> mit Beistell-Elementen 33 cm, unten 3 Auszüge, darüber offenes Fach mit Klarglastüren, schräg gestellt</p> <p>- für Bettbreite 140 cm - für Bettbreite 160 cm - für Bettbreite 180 cm - für Bettbreite 200 cm</p>	215	220	58	<b>105</b>		
	235	220	58	<b>106</b>		
	255	220	58	<b>107</b>		
	275	220	58	<b>109</b>		
<p><b>Inneneinteilung</b> Bettbrücke: 2 Einlegeböden  Beistell-Element: 2 Glasböden 1 Einlegeboden inkl. gedämpfter Scharniere</p> <p>- für Bettbreite 140 cm - für Bettbreite 160 cm - für Bettbreite 180 cm - für Bettbreite 200 cm</p>	215	240	58	<b>800</b>		
	235	240	58	<b>801</b>		
	255	240	58	<b>802</b>		
	275	240	58	<b>804</b>		
Dieses Produkt enthält Lichtquellen der Energieeffizienzklasse F						



## Bettbrücken-Kombinationen





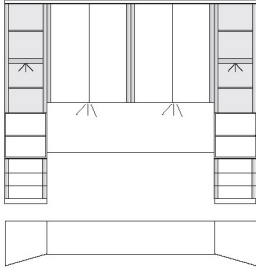
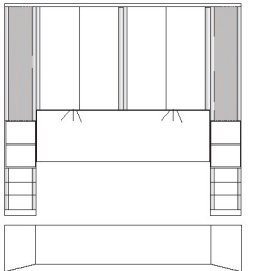
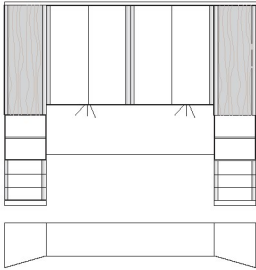

Bettbrücken-Faltdüren ohne Dämpfung

Beschreibung	Maße in cm			Art.-Nr.		
	B	H	T			
 <p><b>Kombinationsvorschlag 10</b> mit Beistell-Elementen 50 cm, unten 3 Auszüge, darüber offenes Fach mit Klarglastüren, schräg gestellt</p> <p>- für Bettbreite 140 cm - für Bettbreite 160 cm - für Bettbreite 180 cm - für Bettbreite 200 cm</p>						
	250	220	58	<b>110</b>		
	270	220	58	<b>111</b>		
	290	220	58	<b>112</b>		
	310	220	58	<b>114</b>		
<p><b>Inneneinteilung</b> Bettbrücke: 2 Einlegeböden</p> <p>Beistell-Element: 2 Glasböden 1 Einlegeboden inkl. gedämpfter Scharniere</p>						
	250	240	58	<b>850</b>		
	270	240	58	<b>851</b>		
	290	240	58	<b>852</b>		
	310	240	58	<b>853</b>		
 <p><b>Kombinationsvorschlag 11</b> mit Beistell-Elementen 33 cm, unten 3 Auszüge, darüber offenes Fach mit Türen in Struktur, schräg gestellt</p> <p>- für Bettbreite 140 cm - für Bettbreite 160 cm - für Bettbreite 180 cm - für Bettbreite 200 cm</p>						
	215	220	58	<b>313</b>		
	235	220	58	<b>314</b>		
	255	220	58	<b>315</b>		
	275	220	58	<b>316</b>		
<p><b>Inneneinteilung</b> Bettbrücke: 2 Einlegeböden</p> <p>Beistell-Element: 2 Einlegeböden inkl. gedämpfter Scharniere</p>						
	215	240	58	<b>317</b>		
	235	240	58	<b>318</b>		
	255	240	58	<b>321</b>		
	275	240	58	<b>322</b>		
 <p><b>Kombinationsvorschlag 12</b> mit Beistell-Elementen 50 cm, unten 3 Auszüge, darüber offenes Fach mit Türen in Struktur, schräg gestellt</p> <p>- für Bettbreite 140 cm - für Bettbreite 160 cm - für Bettbreite 180 cm - für Bettbreite 200 cm</p>						
	250	220	58	<b>323</b>		
	270	220	58	<b>325</b>		
	290	220	58	<b>326</b>		
	310	220	58	<b>331</b>		
<p><b>Inneneinteilung</b> Bettbrücke: 2 Einlegeböden</p> <p>Beistell-Element: 2 Einlegeböden inkl. gedämpfter Scharniere</p>						
	250	240	58	<b>332</b>		
	270	240	58	<b>333</b>		
	290	240	58	<b>335</b>		
	310	240	58	<b>336</b>		
Dieses Produkt enthält Lichtquellen der Energieeffizienzklasse F						





## Bettbrücken-Einzelemente

Beschreibung	Maße in cm			Art.-Nr.		
	B	H	T			
  <b>Innenausstattung:</b> 2 Einlegeböden, 1 Kleiderstange je Fach Alle Türen inkl. ge- dämpfter Scharniere	<b>Beistellkleiderschrank</b> mit gerader Tür					
	Tür, links angeschlagen	33	220	58	<b>186</b>	
	Tür, rechts angeschlagen	33	220	58	<b>187</b>	
	Tür, links angeschlagen	33	240	58	<b>805</b>	
	Tür, rechts angeschlagen	33	240	58	<b>806</b>	
	Tür, links angeschlagen	50	220	58	<b>568</b>	
	Tür, rechts angeschlagen	50	220	58	<b>569</b>	
	Tür, links angeschlagen	50	240	58	<b>807</b>	
	Tür, rechts angeschlagen	50	240	58	<b>808</b>	
	  <b>Innenausstattung:</b> 2 Einlegeböden, 1 Kleiderstange je Fach Alle Türen inkl. ge- dämpfter Scharniere	<b>Beistellkleiderschrank</b> mit gerader Tür und 3 Auszügen				
Tür, links angeschlagen		33	220	58	<b>190</b>	
Tür, rechts angeschlagen		33	220	58	<b>191</b>	
Tür, links angeschlagen		33	240	58	<b>809</b>	
Tür, rechts angeschlagen		33	240	58	<b>810</b>	
Tür, links angeschlagen		50	220	58	<b>194</b>	
Tür, rechts angeschlagen		50	220	58	<b>195</b>	
Tür, links angeschlagen		50	240	58	<b>811</b>	
Tür, rechts angeschlagen		50	240	58	<b>812</b>	
 <b>Inneneinteilung:</b> 2 Einlegeböden inkl. gedämpfter Schar- niere		<b>Beistellelement</b> , unten 3 Auszüge, darüber offenes Fach, Holztür schräg gestellt				
	links anstellbar	33	220	58	<b>192</b>	
	rechts anstellbar	33	220	58	<b>193</b>	
	links anstellbar	33	240	58	<b>813</b>	
	rechts anstellbar	33	240	58	<b>815</b>	
	links anstellbar	50	220	58	<b>196</b>	
	rechts anstellbar	50	220	58	<b>197</b>	
	links anstellbar	50	240	58	<b>819</b>	
	rechts anstellbar	50	240	58	<b>820</b>	



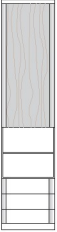

## Bettbrücken-Einzelemente

Beschreibung	Maße in cm			Art.-Nr.			
	B	H	T				
 <p><b>Beistellelement</b>, unten 3 Auszüge darüber offenes Fach, Tür in Struktur mocca schräg gestellt</p>	links anstellbar	33	220	58	<b>396</b>		
	rechts anstellbar	33	220	58	<b>397</b>		
	links anstellbar	33	240	58	<b>398</b>		
	rechts anstellbar	33	240	58	<b>399</b>		
	Inneneinteilung: 2 Einlegeböden inkl. gedämpfter Schar- niere	links anstellbar	50	220	58	<b>400</b>	
	rechts anstellbar	50	220	58	<b>401</b>		
 <p><b>Beistellelement</b>, schräg gestellt, unten 3 Auszüge, darüber durch- gehend offenes Regal</p>	links anstellbar	33	220	58	<b>822</b>		
	rechts anstellbar	33	220	58	<b>825</b>		
	links anstellbar	33	240	58	<b>828</b>		
	rechts anstellbar	33	240	58	<b>829</b>		
	<b>Inneneinteilung:</b> 4 Einlegeböden inkl. gedämpfter Schar- niere	links anstellbar	50	220	58	<b>826</b>	
	rechts anstellbar	50	220	58	<b>827</b>		
 <p><b>Beistellelement</b>, schräg gestellt, unten 3 Auszüge darüber offenes Fach mit Klarglastür</p>	links anstellbar	33	220	58	<b>177</b>		
	rechts anstellbar	33	220	58	<b>198</b>		
	links anstellbar	33	240	58	<b>832</b>		
	rechts anstellbar	33	240	58	<b>833</b>		
	Inneneinteilung: 2 Glasböden 1 Einlegeböden inkl. gedämpfter Schar- niere	links anstellbar	50	220	58	<b>188</b>	
	rechts anstellbar	50	220	58	<b>189</b>		
	links anstellbar	50	240	58	<b>834</b>		
	rechts anstellbar	50	240	58	<b>835</b>		

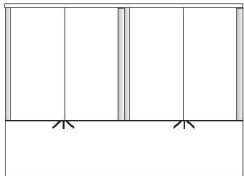
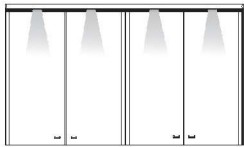
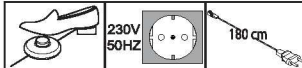
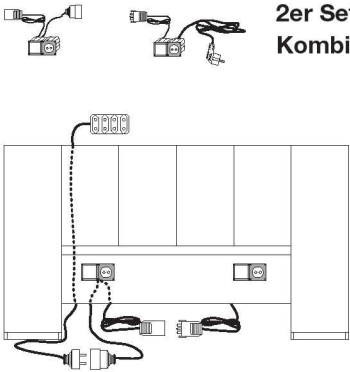

## Zusatzelemente für Bettbrücken-Kombinationen

Beschreibung	Maße in cm			Art.-Nr.		
	B	H	T			
 <p><b>Bettbrücke</b> mit Beleuchtung und Panel</p> <p>- für Bettbreite 140 cm - für Bettbreite 160 cm - für Bettbreite 180 cm - für Bettbreite 200 cm</p> <p><b>Innenausstattung Bettbrücke:</b> 2 Einlegeböden</p> <p>Dieses Produkt enthält Lichtquellen der Energieeffizienzklasse F</p>	149	164	40	<b>217</b>		
	169	164	40	<b>218</b>		
	189	164	40	<b>219</b>		
	209	164	40	<b>220</b>		
	149	183	40	<b>836</b>		
	169	183	40	<b>837</b>		
	189	183	40	<b>838</b>		
	209	183	40	<b>839</b>		
 <p><b>Power-LED-Leuchten</b> (4-Stück-Set) für Kranz über Bettbrücke</p> <p>Dieses Produkt enthält Lichtquellen der Energieeffizienzklasse F</p> 	1	1	1	<b>019</b>		
 <p><b>2er Set Schalter- und Steckdosen-Kombination</b> (für Einbau in Panel)</p>	11	6	6	<b>015</b>		
 <p><b>1 Paar Paneelleuchten</b> für Bettbrücke</p> <p>Dieses Produkt enthält eine Lichtquelle der Energieeffizienzklasse E</p>	1	1	1	<b>413</b>		



## Komfortbetten für Bettbrücken

## Liegehöhen-Verstellung 4-fach

Bettseiten-Höhe 43 cm

Fußteil-Höhe 46 cm

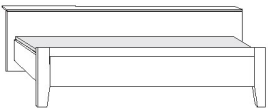
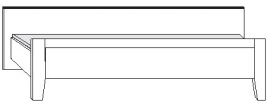
Beschreibung	Liegefläche in cm	Stellfläche in cm	Art.-Nr.		
 <p>Mit Buchablage</p> <p>Höhe Fußteil: <b>46</b> cm Höhe Oberkante Bettseite: <b>43</b> cm</p>	140 x 190	149 x 196	<b>256</b>		
	140 x 200	149 x 219	<b>381</b>		
	140 x 210	149 x 229	<b>245</b>		
	140 x 220	149 x 239	<b>246</b>		
	160 x 190	169 x 209	<b>257</b>		
	160 x 200	169 x 219	<b>382</b>		
	160 x 210	169 x 229	<b>247</b>		
	160 x 220	169 x 239	<b>248</b>		
	180 x 190	189 x 209	<b>249</b>		
	180 x 200	189 x 219	<b>383</b>		
	180 x 210	189 x 229	<b>261</b>		
	180 x 220	189 x 239	<b>262</b>		
	200 x 190	209 x 209	<b>638</b>		
	200 x 200	209 x 219	<b>639</b>		
	200 x 210	209 x 229	<b>717</b>		
	200 x 220	209 x 239	<b>718</b>		
 <p>Raumspar-Komfortbett</p> <p>Höhe Fußteil: <b>46</b> cm Höhe Oberkante Bettseite: <b>43</b> cm</p>	140 x 190	149 x 196	<b>431</b>		
	140 x 200	149 x 206	<b>432</b>		
	140 x 210	149 x 216	<b>916</b>		
	140 x 220	149 x 226	<b>440</b>		
	160 x 190	169 x 196	<b>463</b>		
	160 x 200	169 x 206	<b>464</b>		
	160 x 210	169 x 216	<b>495</b>		
	160 x 220	169 x 226	<b>496</b>		
	180 x 190	189 x 196	<b>467</b>		
	180 x 200	189 x 206	<b>468</b>		
	180 x 210	189 x 216	<b>469</b>		
	180 x 220	189 x 226	<b>470</b>		
	200 x 190	209 x 196	<b>823</b>		
	200 x 200	209 x 206	<b>232</b>		
	200 x 210	209 x 216	<b>243</b>		
	200 x 220	209 x 226	<b>253</b>		

# Luxor 3 & 4.

HARDECK



## Komfortbetten für Bettbrücken

Liegehöhen-Verstellung 4-fach

Bettseiten-Höhe 43 cm

Fußteil-Höhe 46 cm

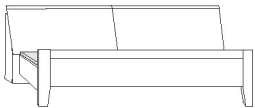
Beschreibung	Liegefläche in cm	Stellfläche in cm	Art.-Nr.		
 <p>Mit Bettkasten im Kopfteil</p> <p>Höhe Fußteil: <b>46</b> cm Höhe Oberkante Bettseite: <b>43</b> cm</p>	140 x 190	149 x 225	<b>263</b>		
	140 x 200	149 x 235	<b>229</b>		
	140 x 210	149 x 245	<b>240</b>		
	140 x 220	149 x 255	<b>250</b>		
	160 x 190	169 x 225	<b>227</b>		
	160 x 200	169 x 235	<b>230</b>		
	160 x 210	169 x 245	<b>241</b>		
	160 x 220	169 x 255	<b>251</b>		
	180 x 190	189 x 225	<b>228</b>		
	180 x 200	189 x 235	<b>231</b>		
	180 x 210	189 x 245	<b>242</b>		
	180 x 220	189 x 255	<b>252</b>		
	200 x 190	209 x 225	<b>266</b>		
	200 x 200	209 x 235	<b>824</b>		
	200 x 210	209 x 245	<b>863</b>		
	200 x 220	209 x 255	<b>864</b>		

# Luxor 3 & 4.

HARDECK



## Komfortbetten für Bettbrücken

Liegehöhen-Verstellung 4-fach

Bettseiten-Höhe 48 cm

Fußteil-Höhe 60 cm

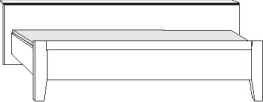
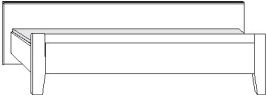
Beschreibung	Liegefläche in cm	Stellfläche in cm	Art.-Nr.			
 <p>Mit Buchablage</p> <p>Höhe Fußteil: <b>60</b> cm Höhe Oberkante Bettseite: <b>48</b> cm</p>	140 x 190 140 x 200 140 x 210 140 x 220	149 x 209 149 x 219 149 x 229 149 x 239	<b>477</b> <b>478</b> <b>479</b> <b>480</b>			
	160 x 190 160 x 200 160 x 210 160 x 220	169 x 209 169 x 219 169 x 229 169 x 239	<b>481</b> <b>482</b> <b>483</b> <b>484</b>			
	180 x 190 180 x 200 180 x 210 180 x 220	189 x 209 189 x 219 189 x 229 189 x 239	<b>485</b> <b>486</b> <b>487</b> <b>488</b>			
	200 x 190 200 x 200 200 x 210 200 x 220	209 x 209 209 x 219 209 x 229 209 x 239	<b>489</b> <b>490</b> <b>491</b> <b>492</b>			
	 <p>Raumspar-Komfortbett</p> <p>Höhe Fußteil: <b>60</b> cm Höhe Oberkante Bettseite: <b>48</b> cm</p>	140 x 190 140 x 200 140 x 210 140 x 220	149 x 196 149 x 206 149 x 216 149 x 226	<b>493</b> <b>494</b> <b>599</b> <b>600</b>		
		160 x 190 160 x 200 160 x 210 160 x 220	169 x 196 169 x 206 169 x 216 169 x 226	<b>601</b> <b>602</b> <b>603</b> <b>604</b>		
		180 x 190 180 x 200 180 x 210 180 x 220	189 x 196 189 x 206 189 x 216 189 x 226	<b>605</b> <b>606</b> <b>607</b> <b>608</b>		
		200 x 190 200 x 200 200 x 210 200 x 220	209 x 196 209 x 206 209 x 216 209 x 226	<b>609</b> <b>612</b> <b>613</b> <b>614</b>		



# Luxor 3 & 4.

HARDECK



## Komfortbetten für Bettbrücken

Liegehöhen-Verstellung 4-fach

Bettseiten-Höhe 48 cm

Fußteil-Höhe 60 cm

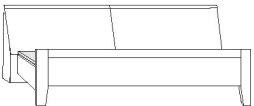
Beschreibung	Liegefläche in cm	Stellfläche in cm	Art.-Nr.		
 <p>Mit Bettkasten im Kopfteil</p> <p>Höhe Fußteil: <b>60</b> cm Höhe Oberkante Bettseite: <b>48</b> cm</p>	140 x 190	149 x 225	<b>615</b>		
	140 x 200	149 x 235	<b>616</b>		
	140 x 210	149 x 245	<b>617</b>		
	140 x 220	149 x 255	<b>618</b>		
	160 x 190	169 x 225	<b>619</b>		
	160 x 200	169 x 235	<b>620</b>		
	160 x 210	169 x 245	<b>621</b>		
	160 x 220	169 x 255	<b>622</b>		
	180 x 190	189 x 225	<b>623</b>		
	180 x 200	189 x 235	<b>624</b>		
	180 x 210	189 x 245	<b>625</b>		
	180 x 220	189 x 255	<b>626</b>		
	200 x 190	209 x 225	<b>627</b>		
	200 x 200	209 x 235	<b>628</b>		
	200 x 210	209 x 245	<b>629</b>		
	200 x 220	209 x 255	<b>630</b>		

# Luxor 3 & 4.

HARDECK





## Komfortbetten für Bettbrücken

Liegehöhen-Verstellung 4-fach

Bettseiten-Höhe 53 cm

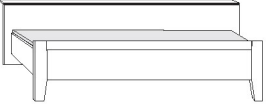
Fußteil-Höhe 65 cm

Beschreibung	Liegefläche in cm	Stellfläche in cm	Art.-Nr.			
 <p>Mit Buchablage</p> <p>Höhe Fußteil: <b>65</b> cm Höhe Oberkante Bettseite: <b>53</b> cm</p>	140 x 190 140 x 200 140 x 210 140 x 220	149 x 209 149 x 219 149 x 229 149 x 239	<b>221</b> <b>222</b> <b>223</b> <b>235</b>			
	160 x 190 160 x 200 160 x 210 160 x 220	169 x 209 169 x 219 169 x 229 169 x 239	<b>254</b> <b>255</b> <b>268</b> <b>271</b>			
	180 x 190 180 x 200 180 x 210 180 x 220	189 x 209 189 x 219 189 x 229 189 x 239	<b>280</b> <b>283</b> <b>286</b> <b>287</b>			
	200 x 190 200 x 200 200 x 210 200 x 220	209 x 209 209 x 219 209 x 229 209 x 239	<b>294</b> <b>296</b> <b>319</b> <b>320</b>			
	 <p>Raumspar-Komfortbett</p> <p>Höhe Fußteil: <b>65</b> cm Höhe Oberkante Bettseite: <b>53</b> cm</p>	140 x 190 140 x 200 140 x 210 140 x 220	149 x 196 149 x 206 149 x 216 149 x 226	<b>337</b> <b>346</b> <b>347</b> <b>349</b>		
		160 x 190 160 x 200 160 x 210 160 x 220	149 x 196 169 x 206 169 x 216 169 x 226	<b>351</b> <b>362</b> <b>363</b> <b>366</b>		
		180 x 190 180 x 200 180 x 210 180 x 220	189 x 196 189 x 206 189 x 216 189 x 226	<b>368</b> <b>372</b> <b>373</b> <b>375</b>		
		200 x 190 200 x 200 200 x 210 200 x 220	209 x 196 209 x 206 209 x 216 209 x 226	<b>384</b> <b>385</b> <b>386</b> <b>387</b>		



# Luxor 3 & 4.

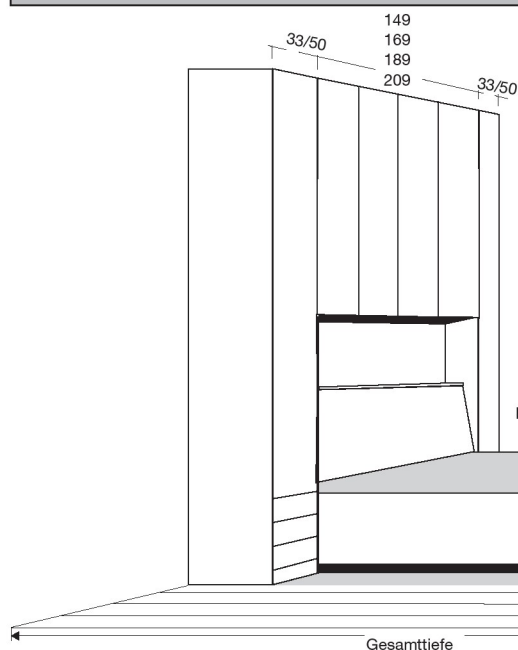

## Bettbrücken-Kombination mit Bettkasten

Beispiel für die Ermittlung der Gesamtstellfläche:  
 Bettbrücke B 189 cm (bei Liegefläche B 180 cm) +  
 2 x Beistellelement B 50 cm =  
 Gesamtbreite ca. 289 cm,  
 Gesamttiefe siehe Bemaßungsskizze

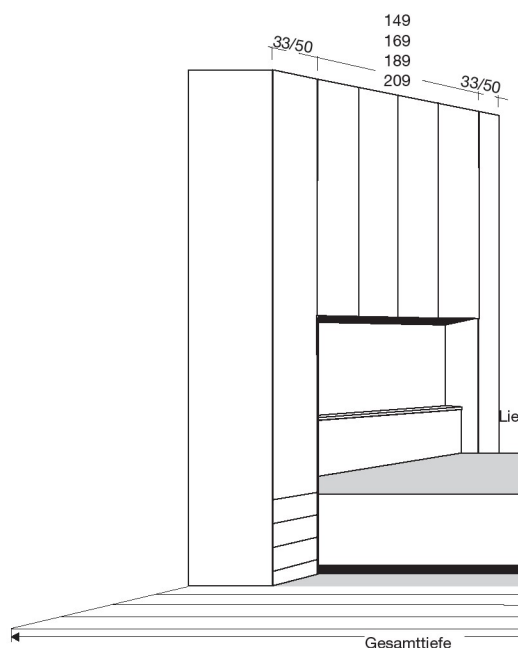

## Bettbrücken-Kombination mit Buchablage

Beispiel für die Ermittlung der Gesamtstellfläche:  
 Bettbrücke B 169 cm (bei Liegefläche B 160 cm) +  
 2 x Beistellelement B 33 cm =  
 Gesamtbreite ca. 235 cm,  
 Gesamttiefe siehe Bemaßungsskizze

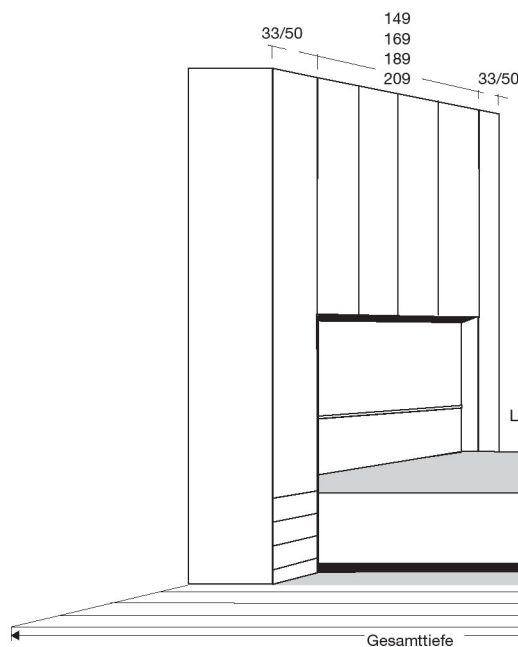

## Raumspär-Bettbrücken-Kombination





Beispiel für die Ermittlung der Gesamtstellfläche:  
 Bettbrücke B 209 cm (bei Liegefläche B 200 cm) +  
 1 x Beistellelement B 33 cm + 1 x Beistellelement B  
 50 cm  
 = Gesamtbreite ca. 292 cm,  
 Gesamttiefe siehe Bemaßungsskizze

Maßangaben in Ca.-cm. Technische Änderungen vorbehalten.

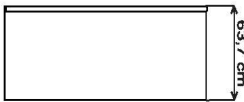
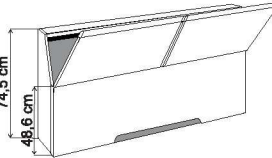
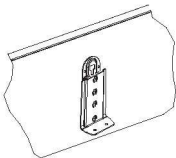

## Zusatzelemente für Komfortbetten

## Liegehöhen-Verstellung 4-fach

Beschreibung	Maße in cm			Art.-Nr.		
	B	H	T			
 <p><b>Polster</b> in Kunstleder <b>mocca</b> für Bettkasten-Klappen</p> <ul style="list-style-type: none"> <li>- für Bettbreite 140 cm</li> <li>- für Bettbreite 160 cm</li> <li>- für Bettbreite 180 cm</li> <li>- für Bettbreite 200 cm</li> </ul>						
	62	29	3,2	<b>701</b>		
	72	29	3,2	<b>702</b>		
	82	29	3,2	<b>703</b>		
	92	29	3,2	<b>704</b>		
 <p><b>Polster</b> in Kunstleder <b>anthrazit</b> für Bettkasten-Klappen</p> <ul style="list-style-type: none"> <li>- für Bettbreite 140 cm</li> <li>- für Bettbreite 160 cm</li> <li>- für Bettbreite 180 cm</li> <li>- für Bettbreite 200 cm</li> </ul>						
	62	29	3,2	<b>970</b>		
	72	29	3,2	<b>971</b>		
	82	29	3,2	<b>972</b>		
	92	29	3,2	<b>973</b>		
 <p><b>Verblendungsteil</b> für Überbaunische, wenn kein Bett aus diesem Programm eingesetzt wird</p> <ul style="list-style-type: none"> <li>- für Bettbreite 140 cm</li> <li>- für Bettbreite 160 cm</li> <li>- für Bettbreite 180 cm</li> <li>- für Bettbreite 200 cm</li> </ul>						
	149	62	5	<b>917</b>		
	169	62	5	<b>858</b>		
	189	62	5	<b>859</b>		
	209	62	5	<b>860</b>		
 <p><b>Bettkasten</b> für Überbaunische, wenn kein Bett aus diesem Programm ein- gesetzt wird.</p> <ul style="list-style-type: none"> <li>- für Bettbreite 140 cm</li> <li>- für Bettbreite 160 cm</li> <li>- für Bettbreite 180 cm</li> <li>- für Bettbreite 200 cm</li> </ul>						
	149	86	30	<b>645</b>		
	169	86	30	<b>646</b>		
	189	86	30	<b>647</b>		
	209	86	30	<b>648</b>		
 <p><b>Continental-Adapter-Set</b> zur Erhöhung der Einlegetiefe: - um 4,8 cm bei Bettseitenhöhe 48 cm - um 9,6 cm bei Bettseitenhöhe 53 cm</p>						
	1	1	1	<b>881</b>		
 <p><b>Continental-Adapter</b></p> <p>Standard-Höhenverstellung: 32,1 cm</p> <p>Continental-Adapter: 20,8 cm</p> <p><b>Nicht für Betten mit Bettseiten-Höhe 43 cm!</b></p>						

# Luxor 3 & 4.



## Komfortbetten frei stellbar

Bettseiten-Höhe 43 cm

Fußteil-Höhe 46 cm

Liegehöhen-Verstellung 4-fach

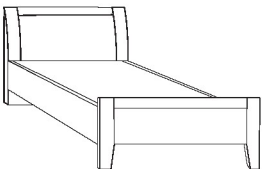
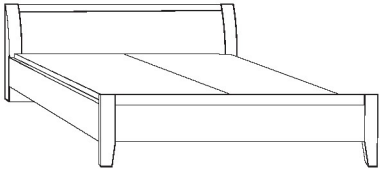
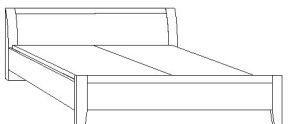
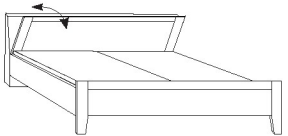
Beschreibung	Liegefläche in cm	Stellfläche in cm	Art.-Nr.		
 <p>Mit Holz-Kopfteil, ohne Bettkasten</p>  <p>Höhe Kopfteil: <b>91</b> cm Höhe Fußteil: <b>46</b> cm Höhe Oberkante Bettseite: <b>43</b> cm</p> <p><b>⚠</b> * Bettbreiten 90, 100 und 120 cm nicht in Polar-Lärche-Nachbildung und Steineiche-Nachbildung lieferbar!</p>	90 x 190 *	99 x 210	<b>414</b>		
	90 x 200	99 x 220	<b>416</b>		
	90 x 210	99 x 230	<b>417</b>		
	90 x 220	99 x 240	<b>418</b>		
	100 x 190*	109 x 210	<b>421</b>		
	100 x 200	109 x 220	<b>422</b>		
	100 x 210	109 x 230	<b>423</b>		
	100 x 220	109 x 240	<b>424</b>		
	120 x 190*	129 x 210	<b>425</b>		
	120 x 200	129 x 220	<b>426</b>		
	120 x 210	129 x 230	<b>427</b>		
	120 x 220	129 x 240	<b>428</b>		
	140 x 190	149 x 210	<b>272</b>		
	140 x 200	149 x 220	<b>273</b>		
	140 x 210	149 x 230	<b>236</b>		
	140 x 220	149 x 240	<b>237</b>		
160 x 190	169 x 210	<b>429</b>			
160 x 200	169 x 220	<b>430</b>			
160 x 210	169 x 230	<b>435</b>			
160 x 220	169 x 240	<b>436</b>			
180 x 190	189 x 210	<b>437</b>			
180 x 200	189 x 220	<b>438</b>			
180 x 210	189 x 230	<b>439</b>			
180 x 220	189 x 240	<b>540</b>			
200 x 190	209 x 210	<b>551</b>			
200 x 200	209 x 220	<b>552</b>			
200 x 210	209 x 230	<b>553</b>			
200 x 220	209 x 240	<b>554</b>			
 <p>Mit Holz-Kopfteil, und Bettkasten im Kopfteil</p>  <p>Höhe Kopfteil: <b>96</b> cm Höhe Fußteil: <b>46</b> cm Höhe Oberkante Bettseite: <b>43</b> cm</p>	140 x 190	149 x 225	<b>330</b>		
	140 x 200	149 x 235	<b>324</b>		
	140 x 210	149 x 245	<b>238</b>		
	140 x 220	149 x 255	<b>239</b>		
	160 x 190	169 x 225	<b>567</b>		
	160 x 200	169 x 235	<b>570</b>		
	160 x 210	169 x 245	<b>571</b>		
	160 x 220	169 x 255	<b>572</b>		
	180 x 190	189 x 225	<b>573</b>		
	180 x 200	189 x 235	<b>574</b>		
	180 x 210	189 x 245	<b>575</b>		
	180 x 220	189 x 255	<b>576</b>		
	200 x 190	209 x 225	<b>577</b>		
	200 x 200	209 x 235	<b>578</b>		
200 x 210	209 x 245	<b>579</b>			
200 x 220	209 x 255	<b>580</b>			

# Luxor 3 & 4.



## Komfortbetten frei stellbar

Bettseiten-Höhe 48 cm

Fußteil-Höhe 60 cm

Liegehöhen-Verstellung 4-fach

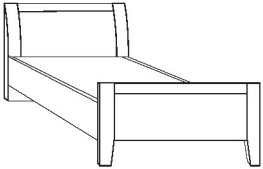
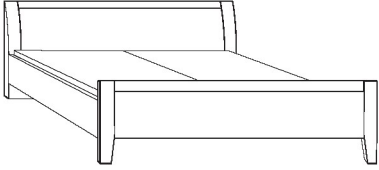
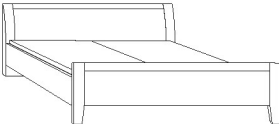
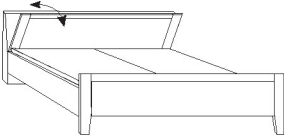
Beschreibung	Liegefläche in cm	Stellfläche in cm	Art.-Nr.		
 <p>Mit Holz-Kopfteil, ohne Bettkasten</p>  <p>Höhe Kopfteil: <b>96</b> cm Höhe Fußteil: <b>60</b> cm Höhe Oberkante Bettseite: <b>48</b> cm</p>	90 x 190	99 x 210	<b>581</b>		
	90 x 200	99 x 220	<b>582</b>		
	90 x 210	99 x 230	<b>585</b>		
	90 x 220	99 x 240	<b>586</b>		
	100 x 190	109 x 210	<b>587</b>		
	100 x 200	109 x 220	<b>588</b>		
	100 x 210	109 x 230	<b>589</b>		
	100 x 220	109 x 240	<b>590</b>		
	120 x 190	129 x 210	<b>591</b>		
	120 x 200	129 x 220	<b>592</b>		
	120 x 210	129 x 230	<b>593</b>		
	120 x 220	129 x 240	<b>594</b>		
	140 x 190	149 x 210	<b>274</b>		
	140 x 200	149 x 220	<b>275</b>		
	140 x 210	149 x 230	<b>278</b>		
	140 x 220	149 x 240	<b>279</b>		
	160 x 190	169 x 210	<b>700</b>		
	160 x 200	169 x 220	<b>711</b>		
	160 x 210	169 x 230	<b>712</b>		
	160 x 220	169 x 240	<b>713</b>		
180 x 190	189 x 210	<b>714</b>			
180 x 200	189 x 220	<b>715</b>			
180 x 210	189 x 230	<b>716</b>			
180 x 220	189 x 240	<b>721</b>			
200 x 190	209 x 210	<b>722</b>			
200 x 200	209 x 220	<b>764</b>			
200 x 210	209 x 230	<b>767</b>			
200 x 220	209 x 240	<b>769</b>			
 <p>Mit Holz-Kopfteil, und Bettkasten im Kopfteil</p>  <p>Höhe Kopfteil: <b>101</b> cm Höhe Fußteil: <b>60</b> cm Höhe Oberkante Bettseite: <b>48</b> cm</p>	140 x 190	149 x 225	<b>276</b>		
	140 x 200	149 x 235	<b>277</b>		
	140 x 210	149 x 245	<b>281</b>		
	140 x 220	149 x 255	<b>282</b>		
	160 x 190	169 x 225	<b>817</b>		
	160 x 200	169 x 235	<b>818</b>		
	160 x 210	169 x 245	<b>821</b>		
	160 x 220	169 x 255	<b>844</b>		
	180 x 190	180 x 225	<b>887</b>		
	180 x 200	189 x 235	<b>888</b>		
	180 x 210	189 x 245	<b>911</b>		
	180 x 220	189 x 255	<b>912</b>		
	200 x 190	209 x 225	<b>921</b>		
	200 x 200	209 x 235	<b>995</b>		
	200 x 210	209 x 245	<b>996</b>		
	200 x 220	209 x 255	<b>997</b>		

# Luxor 3 & 4.

HARDECK



## Komfortbetten frei stellbar

Bettseiten-Höhe 53 cm

Fußteil-Höhe 65 cm



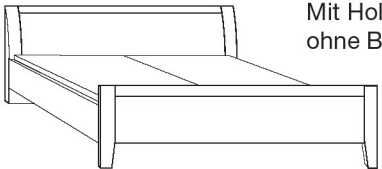
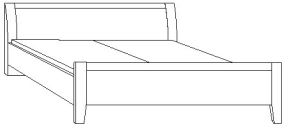
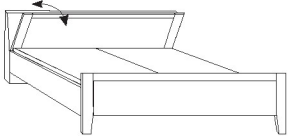

## Liegehöhen-Verstellung 4-fach

Beschreibung	Liegefläche in cm	Stellfläche in cm	Art.-Nr.		
 <p>Mit Holz-Kopfteil, ohne Bettkasten</p> <p>Höhe Kopfteil: <b>100</b> cm Höhe Fußteil: <b>65</b> cm Höhe Oberkante Bettseite: <b>53</b> cm</p>	140 x 190	149 x 210	<b>529</b>		
	140 x 200	149 x 220	<b>537</b>		
	140 x 210	149 x 230	<b>538</b>		
	140 x 220	149 x 240	<b>539</b>		
	160 x 190	169 x 210	<b>555</b>		
	160 x 200	169 x 220	<b>556</b>		
	160 x 210	169 x 230	<b>557</b>		
	160 x 220	169 x 240	<b>558</b>		
	180 x 190	189 x 210	<b>559</b>		
	180 x 200	189 x 220	<b>560</b>		
	180 x 210	189 x 230	<b>561</b>		
	180 x 220	189 x 240	<b>562</b>		
	200 x 190	209 x 210	<b>563</b>		
	200 x 200	209 x 220	<b>564</b>		
	200 x 210	209 x 230	<b>565</b>		
	200 x 220	209 x 240	<b>566</b>		
 <p>Mit Holz-Kopfteil, und Bettkasten im Kopfteil</p>  <p>Höhe Kopfteil: <b>106</b> cm Höhe Fußteil: <b>65</b> cm Höhe Oberkante Bettseite: <b>53</b> cm</p>	140 x 190	149 x 225	<b>595</b>		
	140 x 200	149 x 235	<b>596</b>		
	140 x 210	149 x 245	<b>678</b>		
	140 x 220	149 x 255	<b>679</b>		
	160 x 190	169 x 225	<b>680</b>		
	160 x 200	169 x 235	<b>681</b>		
	160 x 210	169 x 245	<b>664</b>		
	160 x 220	169 x 255	<b>665</b>		
	180 x 190	189 x 225	<b>666</b>		
	180 x 200	189 x 235	<b>667</b>		
	180 x 210	189 x 245	<b>668</b>		
	180 x 220	189 x 255	<b>669</b>		
	200 x 190	209 x 225	<b>670</b>		
	200 x 200	209 x 235	<b>671</b>		
	200 x 210	209 x 245	<b>672</b>		
	200 x 220	209 x 255	<b>673</b>		

# Luxor 3 & 4.

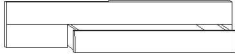
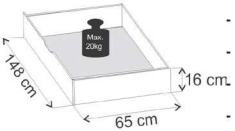

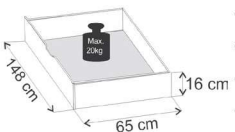
## Zusatzelemente für Komfortbetten

Beschreibung	Maße in cm			Art.-Nr.		
	B	H	T			
 <b>Bett Schubkasten</b> für Komfortbetten inkl. Fußteilverblendung, paarweise						
 <ul style="list-style-type: none"> <li>- für Liegefläche 140 x 190 cm</li> <li>- für Liegefläche 140 x 200 cm</li> <li>- für Liegefläche 140 x 210 cm</li> <li>- für Liegefläche 140 x 220 cm</li> </ul>	140	15	61	<b>861</b>		
	140	15	61	<b>364</b>		
	140	15	61	<b>862</b>		
	140	15	61	<b>365</b>		
	140	15	61	<b>865</b>		
	140	15	61	<b>367</b>		
	140	15	61	<b>866</b>		
	140	15	61	<b>369</b>		
 <b>- für Bettseiten-Höhe 43 cm</b>						
	140	15	61	<b>867</b>		
	140	15	61	<b>378</b>		
	140	15	61	<b>868</b>		
	140	15	61	<b>380</b>		
	140	15	61	<b>869</b>		
	140	15	61	<b>394</b>		
	140	15	61	<b>870</b>		
	140	15	61	<b>395</b>		
 <b>Bett Schubkasten</b> für Komfortbetten inkl. Fußteilverblendung, paarweise						
 <ul style="list-style-type: none"> <li>- für Liegefläche 140 x 190 cm</li> <li>- für Liegefläche 140 x 200 cm</li> <li>- für Liegefläche 140 x 210 cm</li> <li>- für Liegefläche 140 x 220 cm</li> </ul>	140	15	61	<b>709</b>		
	140	15	61	<b>710</b>		
	140	15	61	<b>719</b>		
	140	15	61	<b>720</b>		
	140	15	61	<b>732</b>		
	140	15	61	<b>744</b>		
	140	15	61	<b>746</b>		
	140	15	61	<b>782</b>		
 <b>- für Bettseiten-Höhen 48 und 53 cm</b>						
	140	15	61	<b>783</b>		
	140	15	61	<b>784</b>		
	140	15	61	<b>785</b>		
	140	15	61	<b>786</b>		
	140	15	61	<b>787</b>		
	140	15	61	<b>788</b>		
	140	15	61	<b>789</b>		
	140	15	61	<b>790</b>		







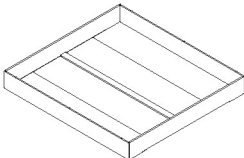
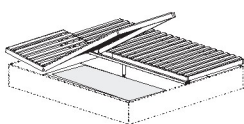
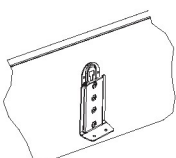



## Zusatzelemente für Komfortbetten

	Beschreibung	Maße in cm			Art.-Nr.			
		B	H	T				
 <p><b>Unterbaubettkasten für alle Bettseiten-Höhen</b></p> <ul style="list-style-type: none"> <li>- für Liegefläche 90 x 190 cm</li> <li>- für Liegefläche 90 x 200 cm</li> <li>- für Liegefläche 90 x 210 cm</li> <li>- für Liegefläche 90 x 220 cm</li> </ul> <p><b>⚠ Nicht für Bettbreite 120 cm lieferbar!</b></p> <ul style="list-style-type: none"> <li>- für Liegefläche 100 x 190 cm</li> <li>- für Liegefläche 100 x 200 cm</li> <li>- für Liegefläche 100 x 210 cm</li> <li>- für Liegefläche 100 x 220 cm</li> </ul> <ul style="list-style-type: none"> <li>- für Liegefläche 140 x 190 cm</li> <li>- für Liegefläche 140 x 200 cm</li> <li>- für Liegefläche 140 x 210 cm</li> <li>- für Liegefläche 140 x 220 cm</li> </ul> <ul style="list-style-type: none"> <li>- für Liegefläche 160 x 190 cm</li> <li>- für Liegefläche 160 x 200 cm</li> <li>- für Liegefläche 160 x 210 cm</li> <li>- für Liegefläche 160 x 220 cm</li> </ul> <ul style="list-style-type: none"> <li>- für Liegefläche 180 x 190 cm</li> <li>- für Liegefläche 180 x 200 cm</li> <li>- für Liegefläche 180 x 210 cm</li> <li>- für Liegefläche 180 x 220 cm</li> </ul> <ul style="list-style-type: none"> <li>- für Liegefläche 200 x 190 cm</li> <li>- für Liegefläche 200 x 200 cm</li> <li>- für Liegefläche 200 x 210 cm</li> <li>- für Liegefläche 200 x 220 cm</li> </ul>	<p><b>Unterbaubettkasten für alle Bettseiten-Höhen</b></p> <ul style="list-style-type: none"> <li>- für Liegefläche 90 x 190 cm</li> <li>- für Liegefläche 90 x 200 cm</li> <li>- für Liegefläche 90 x 210 cm</li> <li>- für Liegefläche 90 x 220 cm</li> </ul> <ul style="list-style-type: none"> <li>- für Liegefläche 100 x 190 cm</li> <li>- für Liegefläche 100 x 200 cm</li> <li>- für Liegefläche 100 x 210 cm</li> <li>- für Liegefläche 100 x 220 cm</li> </ul> <ul style="list-style-type: none"> <li>- für Liegefläche 140 x 190 cm</li> <li>- für Liegefläche 140 x 200 cm</li> <li>- für Liegefläche 140 x 210 cm</li> <li>- für Liegefläche 140 x 220 cm</li> </ul> <ul style="list-style-type: none"> <li>- für Liegefläche 160 x 190 cm</li> <li>- für Liegefläche 160 x 200 cm</li> <li>- für Liegefläche 160 x 210 cm</li> <li>- für Liegefläche 160 x 220 cm</li> </ul> <ul style="list-style-type: none"> <li>- für Liegefläche 180 x 190 cm</li> <li>- für Liegefläche 180 x 200 cm</li> <li>- für Liegefläche 180 x 210 cm</li> <li>- für Liegefläche 180 x 220 cm</li> </ul> <ul style="list-style-type: none"> <li>- für Liegefläche 200 x 190 cm</li> <li>- für Liegefläche 200 x 200 cm</li> <li>- für Liegefläche 200 x 210 cm</li> <li>- für Liegefläche 200 x 220 cm</li> </ul>	87	22	190	<b>880</b>			
			87	22	190	<b>882</b>		
			87	22	190	<b>883</b>		
			87	22	190	<b>884</b>		
			97	22	190	<b>885</b>		
			97	22	190	<b>886</b>		
			97	22	190	<b>901</b>		
			97	22	190	<b>902</b>		
			137	22	190	<b>907</b>		
			137	22	190	<b>908</b>		
			137	22	190	<b>909</b>		
			137	22	190	<b>910</b>		
			157	22	190	<b>913</b>		
			157	22	190	<b>918</b>		
			157	22	190	<b>919</b>		
			157	22	190	<b>920</b>		
			177	22	190	<b>922</b>		
			177	22	190	<b>923</b>		
			177	22	190	<b>924</b>		
			177	22	190	<b>925</b>		
		197	22	190	<b>926</b>			
		197	22	190	<b>927</b>			
		197	22	190	<b>928</b>			
		197	22	190	<b>929</b>			
 <p><b>Lattenroste mit Springauf-Beschlag für Bettlänge 200cm</b></p> <ul style="list-style-type: none"> <li>- für Liegefläche 90 x 200 cm</li> <li>- für Liegefläche 100 x 200 cm</li> </ul> <p><b>⚠ Nicht für Bettbreiten 120 cm und 140 cm lieferbar!</b></p> <ul style="list-style-type: none"> <li>- für Liegefläche 160 x 200 cm</li> <li>- für Liegefläche 180 x 200 cm</li> <li>- für Liegefläche 200 x 200 cm</li> </ul>	<p><b>Lattenroste mit Springauf-Beschlag für Bettlänge 200cm</b></p> <ul style="list-style-type: none"> <li>- für Liegefläche 90 x 200 cm</li> <li>- für Liegefläche 100 x 200 cm</li> </ul> <ul style="list-style-type: none"> <li>- für Liegefläche 160 x 200 cm</li> <li>- für Liegefläche 180 x 200 cm</li> <li>- für Liegefläche 200 x 200 cm</li> </ul>	90	9	200	<b>871</b>			
		100	9	200	<b>872</b>			
		2 x 80	9	200	<b>873</b>			
		2 x 90	9	200	<b>874</b>			
		2 x 100	9	200	<b>875</b>			
 <p><b>Continental-Adapter-Set</b> zur Erhöhung der Einlegetiefe:</p> <ul style="list-style-type: none"> <li>- um 4,8 cm bei Bettseitenhöhe 48 cm</li> <li>- um 9,6 cm bei Bettseitenhöhe 53 cm</li> </ul> <p><b>⚠ Nicht für Betten mit Bettseiten-Höhe 43 cm!</b></p>	<p><b>Continental-Adapter-Set</b> zur Erhöhung der Einlegetiefe:</p> <ul style="list-style-type: none"> <li>- um 4,8 cm bei Bettseitenhöhe 48 cm</li> <li>- um 9,6 cm bei Bettseitenhöhe 53 cm</li> </ul>	1	1	1	<b>881</b>			

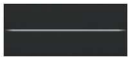

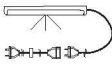

## Zusatzelemente für Komfortbetten

Beschreibung	Maße in cm			Art.-Nr.		
	B	H	T			
 <p><b>Vario-Beschlag</b> - aus zwei Komfort-Einzelbetten kann ein Doppelbett erstellt werden</p> <p>für Bettlänge 190 cm für Bettlänge 200 cm für Bettlänge 210 cm für Bettlänge 220 cm</p>						
	6,5	2,5	190	<b>705</b>		
	6,5	2,5	200	<b>706</b>		
	6,5	2,5	210	<b>707</b>		
	6,5	2,5	220	<b>708</b>		
 <p><b>Kopfteil-Polster in Kunstleder mocca</b></p> <p>- für Bettbreite 90 cm - für Bettbreite 100 cm - für Bettbreite 120 cm</p>  <p>- für Bettbreite 140 cm - für Bettbreite 160 cm - für Bettbreite 180 cm - für Bettbreite 200 cm</p>						
	82	29	3,2	<b>697</b>		
	92	29	3,2	<b>698</b>		
	112,4	29	3,2	<b>699</b>		
	62	29	3,2	<b>701</b>		
	72	29	3,2	<b>702</b>		
	82	29	3,2	<b>703</b>		
	92	29	3,2	<b>704</b>		
 <p><b>Kopfteil-Polster in Kunstleder anthrazit</b></p>  <p>- für Bettbreite 90 cm - für Bettbreite 100 cm - für Bettbreite 120 cm</p> <p>- für Bettbreite 140 cm - für Bettbreite 160 cm - für Bettbreite 180 cm - für Bettbreite 200 cm</p>						
	82	29	3,2	<b>966</b>		
	92	29	3,2	<b>968</b>		
	112,4	29	3,2	<b>969</b>		
	62	29	3,2	<b>970</b>		
	72	29	3,2	<b>971</b>		
	82	29	3,2	<b>972</b>		
	92	29	3,2	<b>973</b>		
 <p><b>Orientierungs-Leuchte</b> mit Bewegungsmelder zur Befestigung an den Bettseiten</p> <p>Stück Paar</p> <p><b>Nicht in Kombination mit Bett-schubkästen/Unterbaubettkästen lieferbar!</b></p>						
	21	2	1,7	<b>640</b>		
	21	2	1,7	<b>641</b>		
<p>Dieses Produkt enthält eine Lichtquelle der Energieeffizienzklasse F</p>						
 <p><b>LED-Bügelleuchte in Chrom-Optik</b></p> <p>Paar</p> <p>Dieses Produkt enthält eine Lichtquelle der Energieeffizienzklasse F</p>						
	35	4	3	<b>643</b>		

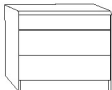

## Nachtschränke und Paneele

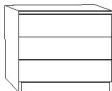
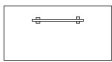
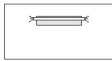

Beschreibung	Maße in cm			Art.-Nr.		
	B	H	T			
<p><b>Nachtschrank</b> mit 3 Auszügen, oberer Auszug schmal</p>  <p>Stück Paar</p> <p><b>- für Betten mit Bettseitenhöhe 43/48cm</b></p>  <p>Stück Paar</p>						
	40	50	37	<b>915</b>		
	40	50	37	<b>914</b>		
	60	50	37	<b>610</b>		
	60	50	37	<b>611</b>		
<p><b>Nachtschrank</b> mit 3 Auszügen</p>  <p>Stück Paar</p> <p><b>- für Betten mit Bettseitenhöhe 53 cm</b></p>  <p>Stück Paar</p>						
	40	56	37	<b>631</b>		
	40	56	37	<b>632</b>		
	60	56	37	<b>633</b>		
	60	56	37	<b>651</b>		
<p><b>Nachtschrank-Paneel</b>, mit Glas- boden</p>  <p>Stück links Stück rechts Paar</p> <p>Stück links Stück rechts Paar</p>						
	40	20	12	<b>652</b>		
	40	20	12	<b>653</b>		
	40	20	12	<b>654</b>		
	60	20	12	<b>655</b>		
	60	20	12	<b>656</b>		
	60	20	12	<b>657</b>		
<p><b>Nachtschrank-Paneel</b> mit Glasboden und LED-Beleuchtung</p>  <p>Stück links Stück rechts Paar</p> <p>Stück links Stück rechts Paar</p>						
	40	20	12	<b>658</b>		
	40	20	12	<b>659</b>		
	40	20	12	<b>660</b>		
	60	20	12	<b>661</b>		
	60	20	12	<b>662</b>		
	60	20	12	<b>663</b>		

Dieses Produkt enthält Lichtquellen  
der Energieeffizienzklasse F



## Beimöbel

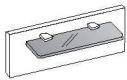
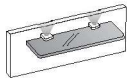
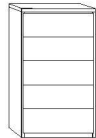

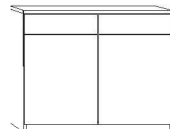
Türen inkl. gedämpfter Scharniere

Beschreibung	Maße in cm			Art.-Nr.		
	B	H	T			
 <p><b>Nachtschrank-Panel</b> mit Rauchglasboden</p>	Stück	40	20	12	<b>104</b>	
	Paar	40	20	12	<b>126</b>	
	Stück	60	20	12	<b>127</b>	
	Paar	60	20	12	<b>131</b>	
 <p><b>Nachtschrank-Panel</b> mit Rauchglasboden und LED-Beleuchtung</p>	Stück	40	20	12	<b>140</b>	
	Paar	40	20	12	<b>145</b>	
	Stück	60	20	12	<b>146</b>	
	Paar	60	20	12	<b>151</b>	
Dieses Produkt enthält Lichtquellen der Energieeffizienzklasse G						
 <p><b>Schubkastenschrank</b></p>						
		40	89	37	<b>889</b>	
		60	89	37	<b>685</b>	
	93	89	37	<b>845</b>		
 <p><b>Kommode, 2-türig</b>, mit einem Einlegeboden</p>		93	89	37	<b>062</b>	
 <p><b>Kommode, 2-türig</b>, 2 Auszüge oben</p>		93	89	37	<b>684</b>	

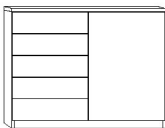
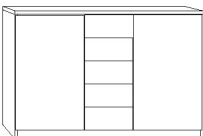
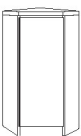

## Beimöbel

Türen inkl. gedämpfter Scharniere

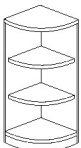





Beschreibung	Maße in cm			Art.-Nr.		
	B	H	T			
 <p><b>Kombikommode, schmal,</b> links 5 Auszüge, 1 Tür rechts angeschlagen, dahinter ein Einlegeboden</p>	93	89	37	<b>024</b>		
 <p><b>Kombikommode, mittig 5 Auszüge,</b> 2 Türen außen, je Türenfach ein Einlegeboden</p>	125	89	37	<b>419</b>		
 <p><b>Eckkommode</b></p> <p>rechts ang., stellbar links v. Bett</p> <p>links ang., stellbar rechts v. Bett</p> <p> <b>Generell nur OHNE AUFLEISTUNGEN</b> lieferbar (auch in PG 2)!</p>	61	89	61	<b>686</b>		
 <p><b>Abschlussecke</b></p>	37	89	37	<b>068</b>		

# Luxor 3 & 4.

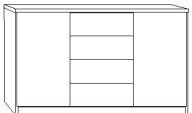
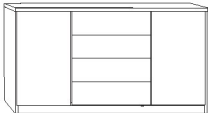

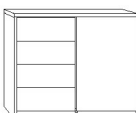
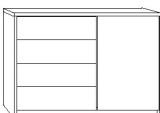
## Beimöbel XXL, 4 Auszüge, Tiefe 58 cm



Türen inkl. gedämpfter Scharniere

Beschreibung	Maße in cm			Art.-Nr.		
	B	H	T			
 <p><b>XXL-Kombikommode</b> 1 Einlegeboden je Tür 4 Auszüge</p>						
	150	83	58	<b>840</b>		
 <p>+ 1 Einlegeboden</p>	175	83	58	<b>841</b>		
	47,5	2,2	51,5	<b>017</b>		
 <p><b>Schubkästen mit Selbsteinzug</b></p>						
 <p><b>XXL-Kombikommode schmal</b> 1 Einlegeboden 4 Auszüge</p>						
	100	83	58	<b>876</b>		
 <p>+ 1 Einlegeboden</p>	125	83	58	<b>877</b>		
	47,5	2,2	51,5	<b>017</b>		
 <p><b>Schubkästen mit Selbsteinzug</b></p>						
 <p><b>XXL-Schubkastenschrank</b> 4 Auszüge</p>						
 <p><b>Schubkästen mit Selbsteinzug</b></p>	75	83	58	<b>842</b>		



## Beimöbel XXL, Tiefe 58 cm

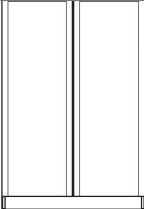
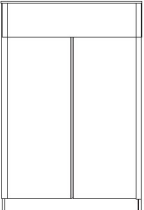

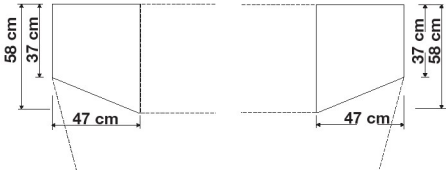
Türen inkl. gedämpfter Scharniere

Beschreibung	Maße in cm			Art.-Nr.		
	B	H	T			
 <p><b>Schrank-Kommode</b> mit 2 Türen</p> <p>Inneneinteilung: 1 Einlegeboden, 1 Kleiderstange</p> <p><b>+ 1 Einlegeboden</b></p>	100	125	58	<b>903</b>		
	96,4	2,2	51,5	<b>026</b>		
 <p><b>Schrank-Kommode</b> mit 2 Türen und 1 Auszug</p> <p>Inneneinteilung: 1 Kleiderstange</p> <p><b>+ 1 Einlegeboden</b></p>	100	125	58	<b>904</b>		
	96,4	2,2	51,5	<b>026</b>		
 <p><b>Abschlusselement für Schrank-Kommode</b>, abgeschrägt</p> <p>rechts anstellbar</p> <p>links anstellbar</p> <p>Inneneinteilung: 2 Einlegeböden</p> 	47	125	58	<b>905</b>		
	47	125	58	<b>906</b>		

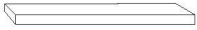
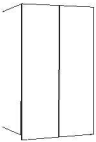
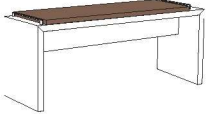

## Beimöbel

Türen inkl. gedämpfter Scharniere







Beschreibung	Maße in cm			Art.-Nr.		
	B	H	T			
 <p><b>Steckböden</b></p>	60 80 100  150 170 190	3 3 3  3 3 3	20 20 20  25 25 25	<b>899</b> <b>891</b> <b>892</b>  <b>893</b> <b>894</b> <b>895</b>		
 <p><b>Hängeschrank</b> mit einem Einlegeboden</p>	56	90	32	<b>900</b>		
 <p><b>Ankleidebank</b> mit Polster</p> <p>- mit Kunstleder mocca - mit Kunstleder anthrazit</p>	120 120	53 53	40 40	<b>644</b> <b>677</b>		
 <p><b>Wandspiegel</b></p>	60	80	3	<b>087</b>		
 <p><b>Hängespiegel,</b> Aufhängung quer oder senkrecht</p>	110	85	3	<b>086</b>		



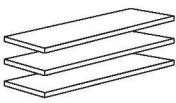

## Schrank-Zubehör







Innenausführung: Treeline

Beschreibung	Maße in cm			Art.-Nr.		
	B	H	T			
 <p><b>1 Einlegeboden</b></p> <ul style="list-style-type: none"> <li>- für Fachbreite 30,2 cm</li> <li>- für Fachbreite 47,5 cm</li> <li>- für Fachbreite 72,2 cm</li> <li>- für Fachbreite 96,4 cm</li> </ul>						
	30,2	2,2	51,5	<b>016</b>		
	47,5	2,2	51,5	<b>017</b>		
	72,3	2,2	51,5	<b>018</b>		
	96,4	2,2	51,5	<b>026</b>		
 <p><b>3 Einlegeböden</b></p> <ul style="list-style-type: none"> <li>- für Fachbreite 30,2 cm</li> <li>- für Fachbreite 47,5 cm</li> <li>- für Fachbreite 72,2 cm</li> <li>- für Fachbreite 96,4 cm</li> </ul>						
	30,2	2,2	51,5	<b>034</b>		
	47,5	2,2	51,5	<b>032</b>		
	72,3	2,2	51,5	<b>033</b>		
	96,4	2,2	51,5	<b>031</b>		
 <p><b>LED-Lichtblende für Einlegeböden</b></p> <ul style="list-style-type: none"> <li>- für Fachbreite 47,5 cm</li> <li>- für Fachbreite 72,2 cm</li> <li>- für Fachbreite 96,4 cm</li> </ul> <p><b>2er Set</b></p> <ul style="list-style-type: none"> <li>- für Fachbreite 47,5 cm</li> <li>- für Fachbreite 72,2 cm</li> <li>- für Fachbreite 96,4 cm</li> </ul> <p><b>3er Set</b></p> <ul style="list-style-type: none"> <li>- für Fachbreite 47,5 cm</li> <li>- für Fachbreite 72,2 cm</li> <li>- für Fachbreite 96,4 cm</li> </ul>						
	47,5	3	1	<b>682</b>		
	72,3	3	1	<b>683</b>		
	96,4	3	1	<b>689</b>		
	47,5	3	1	<b>690</b>		
	72,3	3	1	<b>691</b>		
	96,4	3	1	<b>692</b>		
	47,5	3	1	<b>693</b>		
	72,3	3	1	<b>694</b>		
	96,4	3	1	<b>695</b>		
 <p><b>Nicht für begehbare Eckschränke verwendbar!</b></p> <p><small>Dieses Produkt enthält eine Lichtquelle der Energieeffizienzklasse F</small></p>						
 <p><b>1 Einlegeboden</b> für ausgebauten Eckschrank</p>	88	2,2	88	<b>420</b>		
 <p><b>1 Einlegeboden</b> für Kommode mit 2 Türen (B 93 cm) <b>nur für Art-Nr. 062</b></p>	89	2,2	31	<b>434</b>		
 <p><b>Einlegeboden</b> für Kombikommode, paarweise für Kommode Typ 419</p>	44	2,2	31	<b>433</b>		

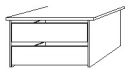
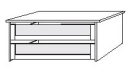

## Schrank-Zubehör

### Innenausführung: Treeline

Beschreibung	Maße in cm			Art.-Nr.		
	B	H	T			
 <p><b>1 Einlegeboden</b> für Abschluss-schrank, abgeschrägt</p>	43	2,2	51,5	<b>990</b>		
 <p><b>Kleiderstange</b></p> <ul style="list-style-type: none"> <li>- für Fachbreite 30,2 cm</li> <li>- für Fachbreite 47,5 cm</li> <li>- für Fachbreite 72,2 cm</li> <li>- für Fachbreite 96,4 cm</li> </ul>	30,2 47,5 72,3 96,4	1 1 1 1	1 1 1 1	<b>088</b> <b>035</b> <b>036</b> <b>037</b>		
 <p><b>Einlegeboden</b> für Bettbrücke</p> <ul style="list-style-type: none"> <li>- für Bettbreite 140 cm</li> <li>- für Bettbreite 160 cm</li> <li>- für Bettbreite 180 cm</li> <li>- für Bettbreite 200 cm</li> </ul>	71,4 81,4 91,4 101,4	2,2 2,2 2,2 2,2	36,5 36,5 36,5 36,5	<b>067</b> <b>010</b> <b>066</b> <b>377</b>		
 <p><b>1 Einlegeboden</b></p> <ul style="list-style-type: none"> <li>- für Beistellelement B 33 cm, schräg gestellt</li> <li>- für Beistellelement B 50 cm, schräg gestellt</li> </ul>	33 50	2 2	53 53	<b>028</b> <b>029</b>		
 <p><b>Schubkasten-Einsatz</b> mit 2 Zügen</p> <p>Holzfront</p> <ul style="list-style-type: none"> <li>- für Fachbreite 47,5 cm</li> <li>- für Fachbreite 72,2 cm</li> <li>- für Fachbreite 96,4 cm</li> </ul>  <p>Glasfront</p> <ul style="list-style-type: none"> <li>- für Fachbreite 47,5 cm</li> <li>- für Fachbreite 72,2 cm</li> <li>- für Fachbreite 96,4 cm</li> </ul>	47,5 72,3 96,4 47,5 72,3 96,4	41 41 41 41 41 41	51,5 51,5 51,5 51,5 51,5 51,5	<b>038</b> <b>039</b> <b>042</b> <b>047</b> <b>048</b> <b>049</b>		
 <p><b>Schubkasten-Einsatz</b> mit 3 Auszügen und HOLZfront</p> <ul style="list-style-type: none"> <li>- für Fachbreite 96,4 cm</li> </ul>	96,4	89	51,5	<b>123</b>		



## Schrank-Zubehör



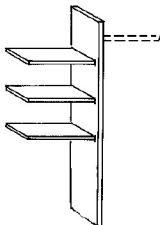
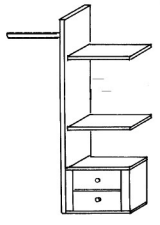
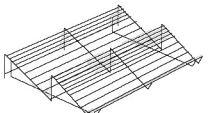
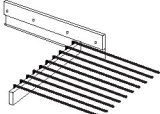
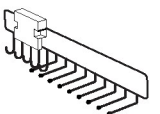
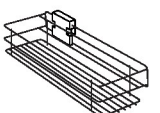

Innenausführung: Treeline

Beschreibung	Maße in cm			Art.-Nr.		
	B	H	T			
 <p><b>Wäscheboden-Einsatz</b></p> <ul style="list-style-type: none"> <li>- für Fachbreite 72,2 cm</li> <li>- für Fachbreite 96,4 cm</li> </ul> <p>Inneneinteilung: 3 Einlegeböden, 1 Kleiderstange, 1 Mittelseite</p>	72,3 96,4	137 137	51,5 51,5	<b>174</b> <b>474</b>		
 <ul style="list-style-type: none"> <li>- für Fachbreite 72,2 cm</li> <li>- für Fachbreite 96,4 cm</li> </ul> <p>Inneneinteilung: 2 Auszüge, 2 Einlegeböden 1 Kleiderstange, 1 Mittelseite</p>	72,3 96,4	137 137	51,5 51,5	<b>179</b> <b>475</b>		
<b>Beidseitig (links- oder rechtsseitig) verwendbar!</b>						
 <p><b>Schuhrost</b></p>	96	15	50	<b>055</b>		
 <p><b>Ausziehbarer Hosenhalter</b></p>	45	10	50	<b>056</b>		
 <p><b>Krawatten- und Gürtel-Auszug</b></p>	16	10	45	<b>059</b>		
 <p><b>Utensilien-Auszug</b></p>	16	9	45	<b>476</b>		



## Schrank-Zubehör

Innenausführung: Treeline

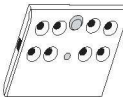
Beschreibung	Maße in cm			Art.-Nr.		
	B	H	T			
 <p><b>Krawatten- und Gürtelhalter</b></p>	30	27	9	<b>471</b>		
  <p><b>Innenspiegel</b> Nur für 50 cm breite Drehtüren lieferbar!</p>	36	80	2	<b>472</b>		
 <p><b>Kleiderlift</b> - nur für Drehtüren- schränke - für Schrankfach-Breite 72,2 - 96,4 cm</p>	100	85	14	<b>473</b>		
 <p><b>LED-Schrankinnenbeleuchtung</b> mit Bewegungsmelder, inkl. Akku (Lade- vorgang über USB)</p> <p>1 Stück</p> <p>2 Stück</p> <p>3 Stück</p> <p>4 Stück</p>	10	2	10	<b>264</b>		
	10	2	10	<b>265</b>		
	10	2	10	<b>267</b>		
	10	2	10	<b>269</b>		