



# MEHR INFOS ZU IHREN NEUEN TRAUMMÖBELN.

Bei einer persönlichen Beratung durch unsere geschulten Verkäufer:innen wird für Sie gerne ein Angebot mit einem individuellen HARDECK-Preis erstellt.



## PERSÖNLICHE BERATUNG

0800/9353-100  
MONTAG - SAMSTAG  
8:00 - 20:00 UHR



oder per Mail an:  
[produktberatung@hardeck.de](mailto:produktberatung@hardeck.de)



**Begros**

**RUNA**

**Wohnraum-System  
Kerneiche Natur massiv**

**Oberfläche gebürstet**

**gültig ab 01.01.2022**

**furn plan**



**hartmann**  
Von der Natur empfohlen.

# Passgenaue Möbel für Ihr Zuhause! Einzelanfertigungen im Glas- und Holzbereich.

## Individualität nach Kundenwunsch: Sonderanfertigungen für alle Programme aus dem System!

Für den immer individueller werdenden Markt setzt Hartmann auf Flexibilität, wenn es um spezielle Kundenwünsche geht. Sonderanfertigungen aus dem System und CAD-Planungsunterstützung für den Fachhandelsverkäufer sind mittlerweile Tagesgeschäft. Hier finden Sie die Sonderanfertigungen mit Mehrpreisangaben für alle Artikel in dieser Typenliste. Auch bei aufwendigen Wohnkombinationen mit Sonderanfertigungen ist unser Planungsteam für Sie ein kompetenter Ansprechpartner und entwickelt mit Ihnen gemeinsam optimale Lösungen.

Breiten-/Höhen-/Tiefenkürzung, Sondertiefen, etc. für Korpusstypen

Verlängerung auf Anfrage möglich

### Wohnen

Standard



Breite kürzen



Höhe kürzen

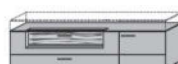

Tiefe kürzen



### Garderoben

Standard

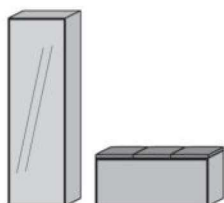

Breite kürzen

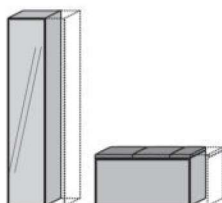

Höhe kürzen

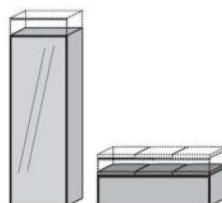

Tiefe kürzen

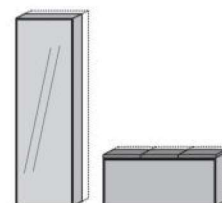

### Korpus-/Tiefenerweiterung

auf Nutztiefenbasis

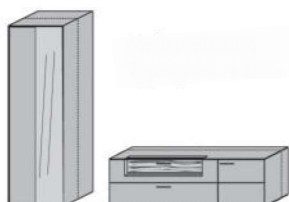

### Raumteilerlösungen

Elemente rückseitig in Frontoptik



Elemente rückseitig Massivholz



Hinweis:

- Schubkästen auf Rückseite ohne Funktion

### Weitere Sonderanfertigungen

- Klappe statt Auszug im Unterteil
  - Holzboden statt Glasboden in Vitrine
  - Schreibplatte zw. Standelementen je qm
  - Blendmaterial pro qm
  - zusätzlicher Glasboden in Vitrine
- auf Anfrage
- Nischenrückwand pro qm inkl. Einbau
  - Stoffabschnitt
  - Kabeldurchlass für Unterteile oder Paneele
  - Absenkung Konstruktionsboden bei Elementen mit ausziehbarer Kleiderstange für Manteleinsatz
- auf Anfrage



### Qualitätskonzept — Made in Germany

Mit Möbeln von Hartmann entscheiden Sie sich für ein Qualitätsprodukt, produziert in Deutschland von einem der führenden Massivholzmöbel-Spezialisten in Europa. Mit modernster Technologie und handwerklichem Know-how fertigen wir für Sie Produkte, die entsprechend der DIN 68871 die Bezeichnung „Massivholz-Möbel“ tragen dürfen. Das von uns eingesetzte Massivholz stammt ausschließlich aus nachhaltig bewirtschafteten Forstbeständen. So sorgen wir dafür, dass unsere Lebensgrundlagen auch künftigen Generationen erhalten bleiben. Wertvolle Ressourcen, wie in unserem Falle der Rohstoff Holz, werden vor Ausbeutung geschützt. Es darf also maximal soviel Holz gefällt werden wie nachwächst.



### 5 Jahre Garantie — Nach online Registrierung

Als Ausdruck des Vertrauens in die Qualität unserer Produkte und überzeugt von Funktion und Haltbarkeit gewähren wir qualitätsorientierten Kunden eine fünfjährige Hersteller-Garantie auf alle HARTMANN Möbel.





**Kombi Nr. 20**

Applikation **Rinde**

Kombination bestehend aus:

- 1 x 1045    1 x 1152
- 1 x 3211    1 x 0033
- 1 x 1199

**Maße B/H/T in cm**    322 / 223 / 49/20

Extras	Typen-Nr.
Vitrinen-Bel.	9612
Regal-Bel.	9632
Paneel-Bel.	9712

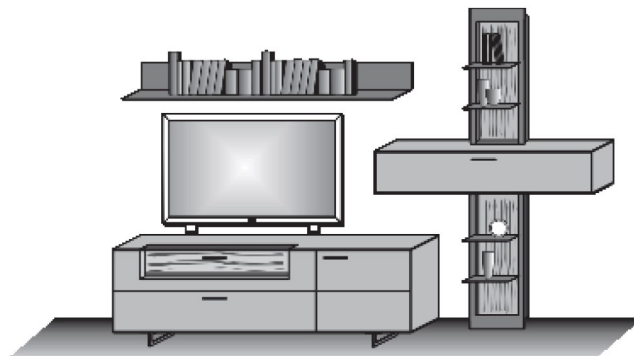

**Kombi Nr. 24**

Applikation **Rinde**

Kombination bestehend aus:

- 1 x 3191    1 x 0031
- 1 x 1159    1 x 3062
- 1 x 1031    1 x 7031

**Maße B/H/T in cm**    298 / 214 / 49/20

Extras	Typen-Nr.
Vitrinen-Bel.	9611
Regal-Bel.	9622
Regal-Bel.	9623
Paneel-Bel.	9711
Akku-Einheit	2x 0146

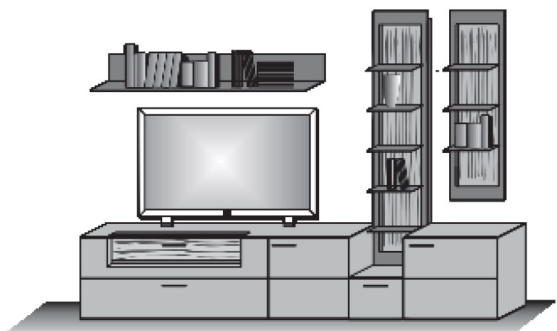

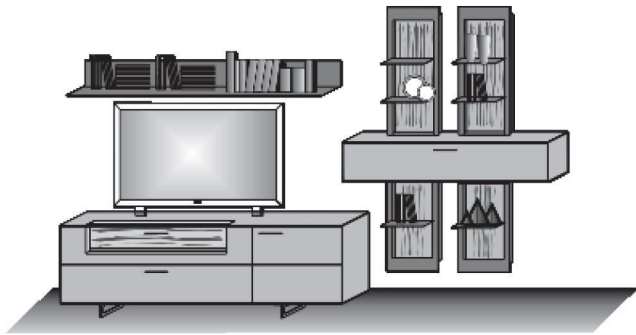

**Kombi Nr. 26**

Applikation **Rinde**

Kombination bestehend aus:

- 1 x 1045    1 x 1152
- 1 x 3211    2 x 0032
- 1 x 1199

**Maße B/H/T in cm**    346 / 225 / 49/20

Extras	Typen-Nr.
Vitrinen-Bel.	9612
Regal-Bel. (2x)	9631
Paneel-Bel.	9712

**Kombi Nr. 28**

Applikation **Rinde**

Kombination bestehend aus:

- 1 x 0072    1 x 3213
- 1 x 1045    1 x 1199

**Maße B/H/T in cm**    298 / 205 / 49/20

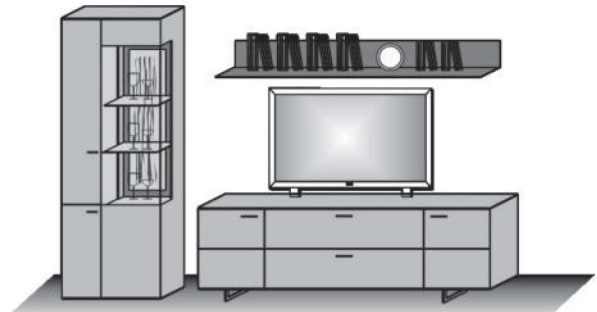

Extras	Typen-Nr.
Vitrinen-Bel.	9624
Paneel-Bel.	9712

**Kombi Nr. 30**

Applikation **Rinde**

Kombination bestehend aus:

- 1 x 3212    1 x 1199
- 1 x 3062    1 x 1151

**Maße B/H/T in cm**    346 / 185 / 49/20

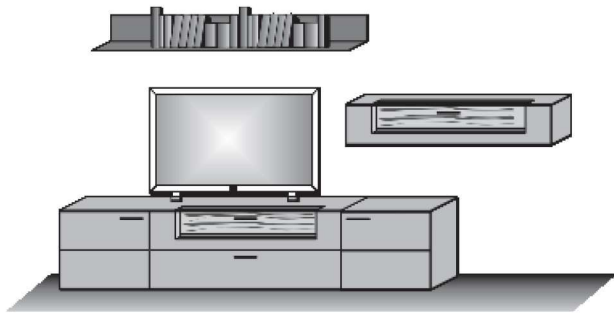

Extras	Typen-Nr.
Vitrinen-Bel.	9612
Vitrinen-Bel.	9613
Paneel-Bel.	9712

**Kombi Nr. 36**

Applikation **Rinde**

Kombination bestehend aus:

- 1 x 2141    1 x 0023
- 1 x 2171    1 x 1171
- 1 x 1051

**Maße B/H/T in cm**    335 / 211 / 44

Extras	Typen-Nr.
Wandboard-Bel.	9715
Tür-Bel.	9814
Vitrinen-Bel.	9842
Wandboard-Bel.	9716

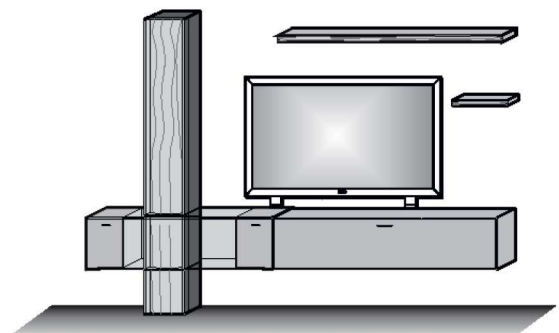

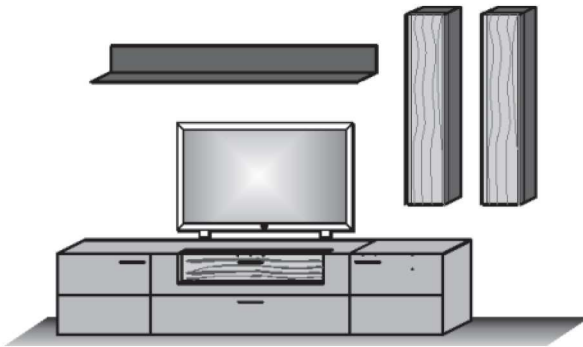

**Kombi Nr. 38**

Applikation Rinde  
Kombination bestehend aus:

- 1 x 3212    1 x 1199
- 1 x 3062    1 x 7021
- 1 x 7022

Maße B/H/T in cm

292 / 218 / 49

Extras	Typen-Nr.
Paneel-Bel.	9712
Vitrinen-Bel.	9612
Tür-Bel.	2x 9813

**Kombi Nr. 40**

Applikation Rinde  
Kombination bestehend aus:

- 1 x 8082    1 x 2215
- 1 x 1045    1 x 1171
- 1 x 1051

Maße B/H/T in cm

308 / 167 / 49

Extras	Typen-Nr.
Vitrinen-Bel.	9625
Wandboard-Bel.	9715
Wandboard-Bel.	9716

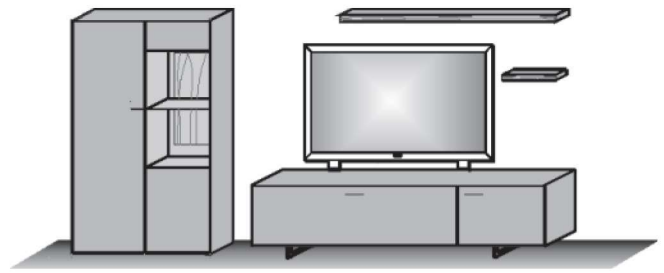

**Exklusiv!**

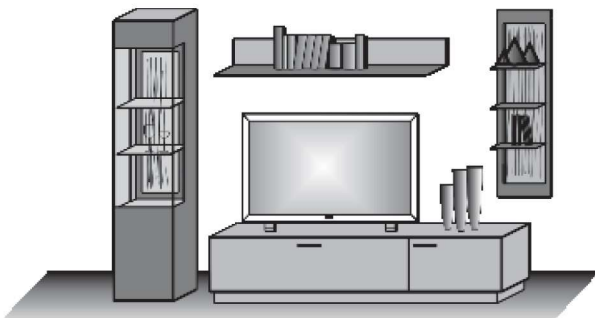

**Kombi Nr. E 40**

Applikation Rinde  
Kombination bestehend aus:

- 1 x 0041    1 x 1153
- 1 x 2211    1 x 7031

Maße B/H/T in cm

289 / 205 / 49/23

Extras	Typen-Nr.
Vitrinen-Bel.	9624
Regal-Bel.	9622
Paneel-Bel.	9711

**Kombi Nr. E56**

Applikation Rinde  
Kombination bestehend aus:

- 1 x 5151    1 x 3212
- 1 x 3062

Maße B/H/T in cm

298 / 200 / 49/24

Extras	Typen-Nr.
Indirekte Bel.	9815
Vitrinen-Bel.	9612
Wandboard	2x 1051
Wandboard-Bel.	2x 9716

**Exklusiv!**

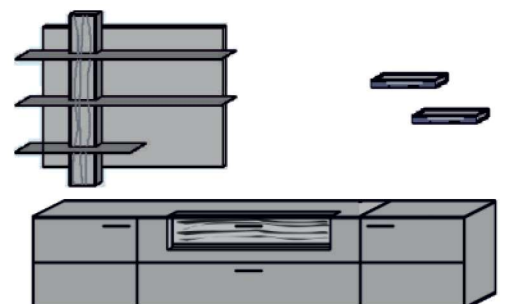

**Unterteil**  
 Applikation **Rinde**  
 1 Holztür  
 1 Holzklappe mit Glasausschnitt  
 1 Doppelschubkasten Holz  
 1 Holzboden  
 1 Holzeinlegeboden  
 1 Kabeldurchlass im Deckblatt  
**MP Vitr.-Bel.**  
**1 x 9611**



**Maße in cm**  
 B 192 H 61 T 49  
**Typen-Nr.**  
**3191**

**Unterteil**  
 Applikation **Rinde**  
 1 Holztür  
 1 Holzklappe mit Glasausschnitt  
 1 Doppelschubkasten Holz  
 1 Holzboden  
 1 Holzeinlegeboden  
 1 Kabeldurchlass im Deckblatt  
**MP Vitr.-Bel.**  
**1 x 9611**



**Maße in cm**  
 B 192 H 61 T 49  
**Typen-Nr.**  
**3192**

**Unterteil**  
 Applikation **Rinde**  
 1 Holztür  
 1 Holzklappe mit Glasausschnitt  
 1 Doppelschubkasten Holz  
 1 Holzboden  
 1 Holzeinlegeboden  
 1 Kabeldurchlass im Deckblatt  
**MP Vitr.-Bel.**  
**1 x 9612**



**Maße in cm**  
 B 211 H 61 T 49  
**Typen-Nr.**  
**3211**

**Unterteil**  
 Applikation **Rinde**  
 1 Holztür  
 1 Holzklappe mit Glasausschnitt  
 1 Doppelschubkasten Holz  
 1 Holzboden  
 1 Holzeinlegeboden  
 1 Kabeldurchlass im Deckblatt  
**MP Vitr.-Bel.**  
**1 x 9612**



**Maße in cm**  
 B 211 H 61 T 49  
**Typen-Nr.**  
**3212**

**Unterteil**  
 2 Holztüren  
 1 Schubkasten  
 1 Klappe  
 1 Holzboden  
 2 Holzeinlegeböden  
 1 Kabeldurchlass im Deckblatt



**Maße in cm**  
 B 211 H 61 T 49  
**Typen-Nr.**  
**3213**

**Unterteil**  
 1 Holztür  
 1 Holzeinlegeboden



**Maße in cm**  
 B 67 H 61 T 49  
**Typen-Nr.**  
**3061 li. 3062 re.**

**Unterteil**  
 1 Schubkasten Holz



**Maße in cm**  
 B 38,5 H 32 T 49  
**Typen-Nr.**  
**1031**

**Füße**  
**Metall anthrazit**  
 Für Typen:  
 3142  
 3191 3192  
 3211 3212  
 3213 4191  
 3061 3062  
 6111 6171



**Maße in cm**  
 B 12 H 13 T 41  
**Typen-Nr.**  
**1045**

**Unterteil**  
 1 Holzklappe  
 1 Holztür  
 1 Kabelausslass



**Maße in cm**  
 B 211 H 42 T 49  
**Typen-Nr.**  
**2215**

**Unterteil**  
 1 Holztür  
 1 Holzklappe  
 1 Kabelausslass



**Maße in cm**  
 B 211 H 42 T 49  
**Typen-Nr.**  
**2216**

**Einlegeboden**  
 Für Type:  
 2215  
 2216



**Maße in cm**  
 B 69,5 H 2 T 35  
**Typen-Nr.**  
**0751**

**Kabelschacht, 1 m Länge**  
 zur verdeckten Kabelführung für TV  
 oder Elektroanschlüsse in passender  
 Holzart, auch zum Überstreichen  
 geeignet

Kürzung möglich

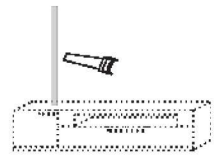

**Maße in cm**  
 B 4 H 100 T 2  
**Typen-Nr.**  
**0115**

**Hängelowboard**  
 1 Holzklappe  
 1 Holzeinlegeboden  
 1 Kabelausslass



**Maße in cm**  
 B 173 H 40 T 44  
**Typen-Nr.**  
**2171**

**Unterteil**  
 Applikation **Rinde**  
 1 Holzklappe mit Glasausschnitt  
 1 Doppelschubkasten Holz  
 1 Kabelausslass

**MP Vitr.-Bel.**  
**1 x 9612**



**Maße in cm**  
 B 145 H 61 T 49  
**Typen-Nr.**  
**3142**



**BIS ZU 5 JAHRE GARANTIE**  
 Als Ausdruck des Vertrauens in die Qualität  
 unserer Produkte gewähren wir eine fünfjährige  
 Hersteller-Garantie auf alle HARTMANN Möbel.

**Hängeelement li./re.**

1 Holztür  
1 Holzboden  
2 Holzeinlegeböden

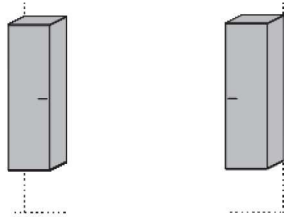

<b>Maße in cm</b>	B 38,5 H 136 T 39	
<b>Typen-Nr.</b>	<b>7033 li.</b>	<b>7034 re.</b>

**Hängeelement**

Applikation **Rinde**  
1 Holzklappe mit Glasausschnitt

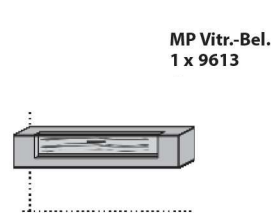

MP Vitr.-Bel.  
1 x 9613

<b>Maße in cm</b>	B 154 H 30,5 T 39
<b>Typen-Nr.</b>	<b>1151</b>

**Hängeelement**

1 Holzklappe

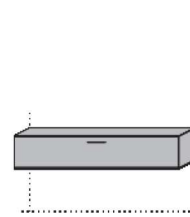

<b>Maße in cm</b>	B 154 H 30,5 T 39
<b>Typen-Nr.</b>	<b>1152</b>

**Hänge-Lowboard**

1 Holz-/ Glasklappe



<b>Maße in cm</b>	B 144 H 40 T 44
<b>Typen-Nr.</b>	<b>2141</b>

**NEU!**

MP Vitr.-Bel.  
1 x 9842

**Regalelement**

Applikation **Rinde**  
1 Rahmen Metall anthrazit  
3 Böden Metall anthrazit

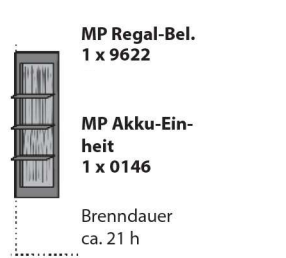

MP Regal-Bel.  
1 x 9622

MP Akku-Einheit  
1 x 0146

Brenndauer  
ca. 21 h

<b>Maße in cm</b>	B 38,5 H 134,5 T 29
<b>Typen-Nr.</b>	<b>7031</b>

**Regalelement**

Applikation **Rinde**  
1 Rahmen Metall anthrazit  
5 Böden Metall anthrazit

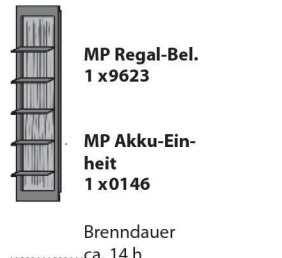

MP Regal-Bel.  
1 x 9623

MP Akku-Einheit  
1 x 0146

Brenndauer  
ca. 14 h

<b>Maße in cm</b>	B 38,5 H 181 T 29
<b>Typen-Nr.</b>	<b>0031</b>

**Regalelement**

Applikation **Rinde**  
2 Rahmen Metall anthrazit  
3 Böden Metall anthrazit

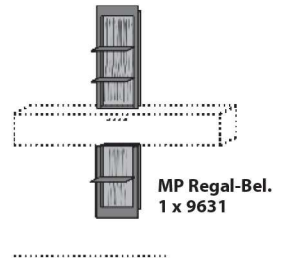

MP Regal-Bel.  
1 x 9631

<b>Maße in cm</b>	B 38,5 H 192 T 29
<b>Typen-Nr.</b>	<b>0032</b>

**Regalelement**

Applikation **Rinde**  
2 Rahmen Metall anthrazit  
4 Böden Metall anthrazit

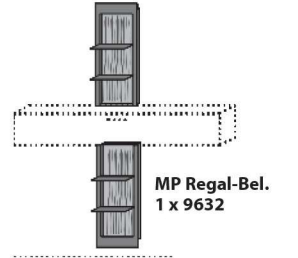

MP Regal-Bel.  
1 x 9632

<b>Maße in cm</b>	B 38,5 H 221 T 29
<b>Typen-Nr.</b>	<b>0033</b>

**Hängeelement li./ re.**

1 Holztür  
mit Applikation **Rinde**  
2 Holzeinlegeböden

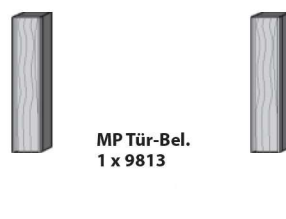

MP Tür-Bel.  
1 x 9813

<b>Maße in cm</b>	B 28 H 138 T 36
<b>Typen-Nr.</b>	<b>7021 li.</b>

**Standelement li./ re.**

3 Holztüren  
mit Applikation **Rinde**  
2 Holzeinlegeböden  
nur in Verbindung mit 2141

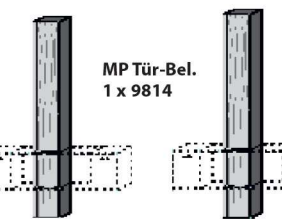

MP Tür-Bel.  
1 x 9814

<b>Maße in cm</b>	B 28 H 211 T 36
<b>Typen-Nr.</b>	<b>0023 li.</b>



**Wandpaneel**

Metall anthrazit  
1 Boden Metall anthrazit

MP Paneel-Bel.  
1 x 9711

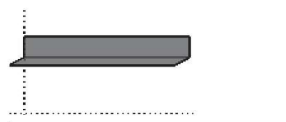

<b>Maße in cm</b>	B 154 H 19 T 20
<b>Typen-Nr.</b>	<b>1159</b>

**Wandpaneel**

Metall anthrazit  
1 Boden Metall anthrazit

MP Paneel-Bel.  
1 x 9712



<b>Maße in cm</b>	B 192 H 19 T 20
<b>Typen-Nr.</b>	<b>1199</b>

**Wandboard**

Applikation **Rinde**

MP Wandboard-Bel.  
1 x 9716



MP Akku-Einheit  
1 x 0146

<b>Maße in cm</b>	B 48 H 9,5 T 21
<b>Typen-Nr.</b>	<b>1051</b>

**Wandboard**

Applikation **Rinde**

MP Wandboard-Bel.  
1 x 9715



MP Akku-Einheit  
1 x 0146

<b>Maße in cm</b>	B 173 H 9,5 T 21
<b>Typen-Nr.</b>	<b>1171</b>



Exklusiv!

**Unterteil mit Sockel**  
 1 Holztür  
 1 Holzklappe  
 1 Kabeldurchlass im Deckblatt



**Maße in cm** B 211 H 48 T 49  
**Typen-Nr.** 2211

**Wandpaneel**  
 Holzurückwand  
 1 Boden Metall anthrazit

**MP Paneel-Bel.**  
 1 x 9711



**Maße in cm** B 154 H 19 T 23  
**Typen-Nr.** 1153

Exklusiv!

**Wandpaneel li.**  
 Applikation Rinde  
 3 Paneelböden Baustahl

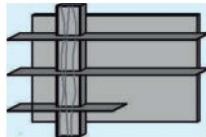

**Maße in cm** B 154 H 107 T 24  
**Typen-Nr.** 5151 li.

**Wandpaneel re.**  
 Applikation Rinde  
 3 Paneelböden Baustahl

**MP Indirekte Bel.**  
 1 x 9815

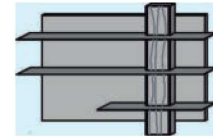

**Maße in cm** B 154 H 107 T 24  
**Typen-Nr.** 5152 re.

Exklusiv!

**Highboard**  
 Applikation Rinde  
 2 Holz-/ Glastüren  
 mit Verkleidung Metall anthrazit  
 5 Holzböden  
 2 Glasböden

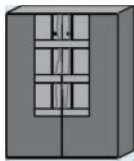

**MP Indirekte Bel.**  
 1 x 9817

**Maße in cm** B 106 H 138 T 44  
**Typen-Nr.** 7105 li.



Das „Goldene M“ ist das einzige in Deutschland offiziell anerkannte Gütezeichen für Möbel und gilt auch europaweit als ein strenger Nachweis für Möbelqualität. Unsere Möbel haben alle Tests der Deutschen Gütegemeinschaft Möbel (DGM) auf Haltbarkeit, Materialgüte, Langlebigkeit, Sicherheit, Gesundheits- und Umweltverträglichkeit bestanden.

Exklusiv!

**Indirekte Bel. Watt**  
 Für Typen:  
 5151  
 5152



**Maße in cm** H 106/106  
**Typen-Nr.** 9815

**Indirekte Bel. Watt**  
 Für Typen:  
 7105

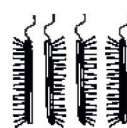

**Maße in cm** H 93/93  
**Typen-Nr.** 9817

**Standelement li.**  
 Applikation **Rinde**  
 1 Holz-/ Glastür  
 mit Verkleidung Metall anthrazit  
 2 Holzböden  
 1 Holz-/ 2 Glaseinlegeböden



MP Vitr.-Bel.  
1 x 9624

**Maße in cm** B 43 H 205 T 44  
**Typen-Nr.** 0041 li.

**Standelement re.**  
 Applikation **Rinde**  
 1 Holz-/ Glastür  
 mit Verkleidung Metall anthrazit  
 2 Holzböden  
 1 Holz-/ 2 Glaseinlegeböden



MP Vitr.-Bel.  
1 x 9624

**Maße in cm** B 43 H 205 T 44  
**Typen-Nr.** 0042 re.

**Standelement li.**  
 Applikation **Rinde**  
 1 Holz-/ Glastür/ 2 Holztüren  
 4 Holzböden  
 4 Holz-/ 2 Glaseinlegeböden

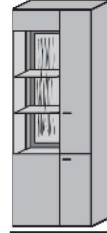

MP Vitr.-Bel.  
1 x 9624

**Maße in cm** B 72 H 205 T 44  
**Typen-Nr.** 0071 li.

**Standelement re.**  
 Applikation **Rinde**  
 1 Holz-/ Glastür/ 2 Holztüren  
 4 Holzböden  
 4 Holz-/ 2 Glaseinlegeböden

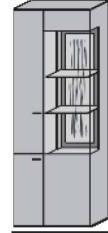

MP Vitr.-Bel.  
1 x 9624

**Maße in cm** B 72 H 205 T 44  
**Typen-Nr.** 0072 re.

**Standvitrine**  
 2 Glastüren  
 1 innenliegender Korpus  
 inkl. Tür mit Appl. Rinde  
 und 2 Einlegeböden  
 8 Glaseinlegeböden

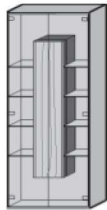

MP Indirekte  
Bel.  
1 x 9811

**Maße in cm** B 77 H 205 T 39  
**Typen-Nr.** 0081

**Standregal**  
 1 innenliegender Korpus  
 inkl. Tür mit Appl. Rinde  
 und 2 Einlegeböden  
 8 Holzböden

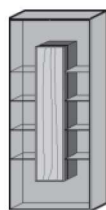

MP Indirekte  
Bel.  
1 x 9811

**Maße in cm** B 77 H 205 T 39  
**Typen-Nr.** 0085

**Standelement li./ re.**  
 Applikation **Rinde**  
 1 Holz-/ Glastür  
 1 Holztür  
 3 Holzböden  
 3 Holzeinlegeböden  
 1 Glaseinlegeboden

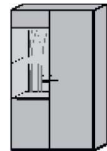

MP Vitr.-Bel.  
1 x 9625

**Maße in cm** B 82 H 157 T 39  
**Typen-Nr.** 8081 li.

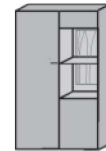

**Typen-Nr.** 8082 re.

**Standelement**  
 2 Holz-/ Glastüren  
 1 innenliegender Korpus  
 inkl. Tür mit Appl. Rinde  
 und 2 Einlegeböden  
 6 Glaseinlegeböden

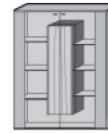

MP Indirekte  
Bel.  
1 x 9812

**Maße in cm** B 106 H 138 T 44  
**Typen-Nr.** 7101

**Sideboard**  
 Applikation **Rinde**  
 1 Holztür  
 1 Holzklappe mit Glasausschnitt  
 2 Doppelschubkästen Holz  
 1 Holzboden  
 1 Holzeinlegeboden



MP Vitr.-Bel.  
1 x 9611

**Maße in cm** B 192 H 77 T 44  
**Typen-Nr.** 4191

**Highboard**  
 Applikation **Rinde**  
 2 Holztüren  
 1 Holzklappe mit Glasausschnitt  
 1 Schubkasten Holz  
 1 Holzboden  
 2 Holzeinlegeböden



MP Vitr.-Bel.  
1 x 9615

**Maße in cm** B 115 H 116 T 44  
**Typen-Nr.** 6111

**Highboard**  
 Applikation **Rinde**  
 2 Holztüren  
 1 Holzklappe mit Glasausschnitt  
 2 Schubkästen Holz/ 1 Holzboden  
 2 Holzeinlegeböden



MP Vitr.-Bel.  
1 x 9614

**Maße in cm** B 173 H 116 T 44  
**Typen-Nr.** 6171

**Füße**  
**Metall anthrazit**  
 Für Typen:  
 3142  
 3191 3192  
 3211 3212  
 3213 4191  
 3061 3062  
 6111 6171



**Maße in cm** B 12 H 13 T 41  
**Typen-Nr.** 1045



# Standard-Verkabelungsschema

## Beispiel Kombination V20

Weitere Verkabelungspläne finden Sie in der Montageanweisung

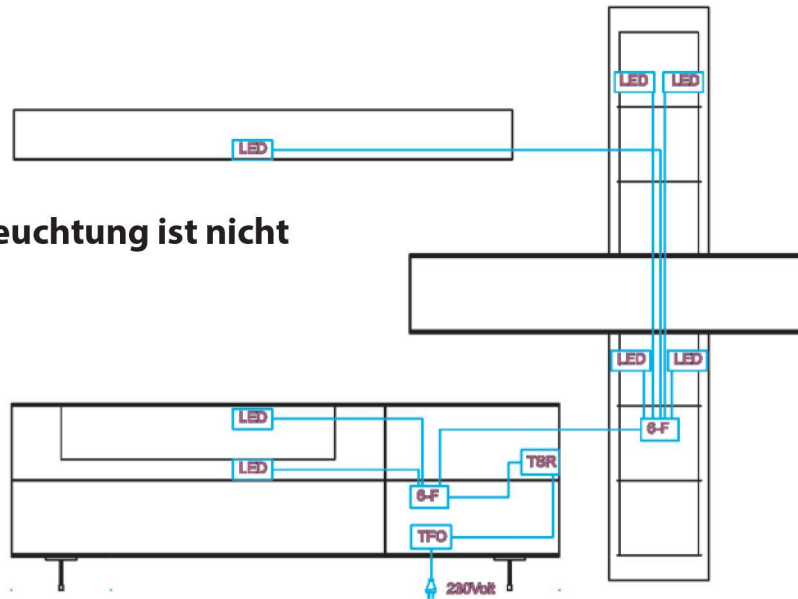









**Hinweis: Die Beleuchtung ist nicht nachrüstbar!**

Montageanleitung:



<b>LED</b> LED-Stripe / Spot	<b>TFO</b> Trafo mit Zuleitung	<b>TBR</b> Touchschalter (je nach Typ)
<b>6-F</b> 6-Fach Stecker	<b>VL9</b> Verlängerungskabel	<b>FBR</b> Funkschalter (optional)

**Sonderfall**  
 A: Stromzuleitung unter Putz: Trafo muss bauseits an 230V angeklammert werden  
 B: Stromleitung unter Putz per Wandschalter bauseitig geschaltet: Trafo muss bauseits an 230V angeklammert werden. Touch- oder Funkschalter können entfallen

<p><b>Vitrinen-Bel. 6,05 Watt</b>                  Für Typen:                  3191                  3192                  4191</p> <p>Diese Leuchte enthält eine eingebaute, nicht austauschbare LED-Lampe der Energieeffizienzklasse F                  Halemeier 100092100</p>  <p>Maße in cm: B 126                  Typen-Nr.: 9611</p>	<p><b>Vitrinen-Bel. 6,48 Watt</b>                  Für Typen:                  3211 3212                  3142</p> <p>Diese Leuchte enthält eine eingebaute, nicht austauschbare LED-Lampe der Energieeffizienzklasse F                  Halemeier 100092101</p>  <p>Maße in cm: B 135                  Typen-Nr.: 9612</p>	<p><b>Vitrinen-Bel. 6,91 Watt</b>                  Für Typen:                  1151</p> <p>Diese Leuchte enthält eine eingebaute, nicht austauschbare LED-Lampe der Energieeffizienzklasse F                  Halemeier, 100092102</p>  <p>Maße in cm: B 144                  Typen-Nr.: 9613</p>	<p><b>Vitrinen-Bel. 5,09 Watt</b>                  Für Typen:                  6111</p> <p>Diese Leuchte enthält eine eingebaute, nicht austauschbare LED-Lampe der Energieeffizienzklasse F                  Halemeier 100092103</p>  <p>Maße in cm: B 106                  Typen-Nr.: 9615</p>
<p><b>Vitrinen-Bel. 7,87 Watt</b>                  Für Typen:                  6171</p> <p>Diese Leuchte enthält eine eingebaute, nicht austauschbare LED-Lampe der Energieeffizienzklasse F                  Halemeier 100092104</p>  <p>Maße in cm: B 164                  Typen-Nr.: 9614</p>	<p><b>Regal-Bel. 5,62 Watt</b>                  Für Typen:                  7031</p> <p>Diese Leuchte enthält eine eingebaute, nicht austauschbare LED-Lampe der Energieeffizienzklasse G                  Klebe 100095102, 32.863.033ww + Klebe 100095103, 32.864.033ww</p>  <p>Maße in cm: H 117                  Typen-Nr.: 9622</p>	<p><b>Regal-Bel. 7,87 Watt</b>                  Für Typen:                  0031</p> <p>Diese Leuchte enthält eine eingebaute, nicht austauschbare LED-Lampe der Energieeffizienzklasse G                  Klebe 100095104, 32.863.043ww + Klebe 100095105, 32.864.043ww</p>  <p>Maße in cm: H 164                  Typen-Nr.: 9623</p>	<p><b>Vitrinen-Bel. 5,38 Watt</b>                  Für Typen:                  0041 0042                  0071 0072</p> <p>Diese Leuchte enthält eine eingebaute, nicht austauschbare LED-Lampe der Energieeffizienzklasse F                  Halemeier 100092105,</p>  <p>Maße in cm: H 112                  Typen-Nr.: 9624</p>

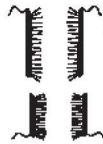
**Regal-Bel. 6,77 Watt**Für Type:  
0032Diese Leuchte enthält eine eingebaute, nicht austauschbare LED-Lampe der Energieeffizienzklasse G  
Klebe 100095106, 32.863.053ww  
+ Klebe 100095107, 32.864.053ww  
+ Klebe 100095108, 32.863.063ww  
+ Klebe 100095109, 32.864.063ww**Maße in cm**

H 85/56

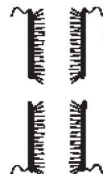
**Typen-Nr.****9631****Regal-Bel. 8,16 Watt**Für Type:  
0033Diese Leuchte enthält eine eingebaute, nicht austauschbare LED-Lampe der Energieeffizienzklasse G  
Klebe 100095106, 32.863.053ww  
+ Klebe 100095107, 32.864.053ww

H 85/85

**9632****Panel-Bel. 4,8 Watt**Für Type:  
1159  
1153Diese Leuchte enthält eine eingebaute, nicht austauschbare LED-Lampe der Energieeffizienzklasse F  
Halemeier 100094035,

B 150

**9711****Panel-Bel. 4,51 Watt**Für Type:  
1199Diese Leuchte enthält eine eingebaute, nicht austauschbare LED-Lampe der Energieeffizienzklasse F  
Halemeier 100094036,

B 188

**9712****Indirekte Bel. Tür-Bel. 28,32 Watt**Für Type:  
0081  
0085

Diese Leuchte enthält eine eingebaute, nicht austauschbare LED-Lampe der Energieeffizienzklasse F



H 138/138

**Maße in cm****Typen-Nr.****9811****Indirekte Bel. Tür-Bel. 19,68 Watt**Für Type:  
7101

Diese Leuchte enthält eine eingebaute, nicht austauschbare LED-Lampe der Energieeffizienzklasse F



H 93/93

**9812****Tür-Bel. 12,96 Watt**Für Typen:  
7021  
7022

Diese Leuchte enthält eine eingebaute, nicht austauschbare LED-Lampe der Energieeffizienzklasse F



H 138

**9813****Tür-Bel. 18,24 Watt**Für Typen:  
0023  
0024

Diese Leuchte enthält eine eingebaute, nicht austauschbare LED-Lampe der Energieeffizienzklasse F



H 138/35/31

**9814****Vitrinen-Bel. 2,88 Watt**Für Typen:  
8081  
8082

Diese Leuchte enthält eine eingebaute, nicht austauschbare LED-Lampe der Energieeffizienzklasse F



B 65

**Maße in cm****Typen-Nr.****9625****Wandboard-Bel. 15,36 Watt**Für Type:  
1171

Diese Leuchte enthält eine eingebaute, nicht austauschbare LED-Lampe der Energieeffizienzklasse F

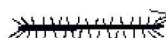

B 169

**9715****Wandboard-Bel. 3,36 Watt**Für Type:  
1051

Diese Leuchte enthält eine eingebaute, nicht austauschbare LED-Lampe der Energieeffizienzklasse F



B 44

**9716****Vitrinen-Bel. 3,84 Watt**Für Type:  
2141

Diese Leuchte enthält eine eingebaute, nicht austauschbare LED-Lampe der Energieeffizienzklasse F



B 86

**9842****KLIMAPAKT**  
für die Möbelindustrie

Climate Pact for the furniture industry

Hersteller-Nr. / manufacturer-no.

K16-016

Prüfnummer / control number  
16-016-01Nach den Richtlinien für den Klimaschutz der Deutschen Gütegemeinschaft Möbel • According to the guidelines for climate protection of the DGM • [www.dgm-klimapakt.de](http://www.dgm-klimapakt.de)

Als klimaschonendes Unternehmen gehören wir dem „Klimapakt für die Möbelindustrie“ an. Angesichts des weltweit voranschreitenden Klimawandels und den damit verbundenen massiven Auswirkungen auf Mensch und Natur bekennen wir uns mit der Deutschen Gütegemeinschaft Möbel (DGM) zum 1,5-Grad-Ziel der UN.

**4 Kanal Funkfernbedienung mit 1 Empfänger**

- zur Steuerung von bis zu 4 Kanälen (sekundär)
- unterschiedliches Dimmen der einzelnen Kanäle möglich
- 1 Trafo anschließbar (max. 30 Watt)

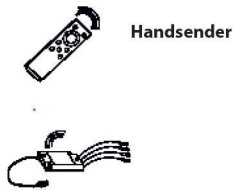

Handsender

Maße in cm

Typen-Nr.

0125

**Steckdosenleiste**

Funkfernswitcher Fuß oder Hand  
Zwei Steckdosen mit Dauerstrom/  
Vier Steckdosen geschaltet



0130

**Touchschalter**

Der Touchschalter dient zur Ein-/Ausschaltung der Beleuchtung, verfügt jedoch über keine Dimmfunktion. (Falls Dimmfunktion gewünscht siehe Typen-Nr. 0125):

Jeder Wandkombination mit Beleuchtungen wird ein Touchschalter kostenlos zugefügt. Dabei sind alle Elemente mit einem Kabel miteinander verbunden.

Bei gewünschter Einzelschaltung sind weitere Touchschalter gegen Berechnung zu bestellen.



Ø 2

0140



**Zusätzlicher Empfänger für Funkfernbedienung 0125**

- notwendig bei:
- Überschreitung der Trafolast (max. 30 Watt)
  - räumlicher Trennung der zu schaltenden Elemente, sofern diese nicht mit einem Kabel verbunden werden sollen oder können.



Maße in cm

Typen-Nr.

0116

**Akku-Einheit**

- bestehend aus:
- 12 V Akku
  - Ladegerät

Für Typen:  
0031  
7031  
1051  
1171



0146

**Baumscheibenleuchte 5,5 Watt**  
Stahlseil

Diese Leuchte enthält eine eingebaute, nicht austauschbare LED-Lampe der Energieeffizienz-

klasse F  
HARTMANN  
840099011,  
840099011

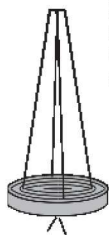

Maße in cm

Typen-Nr.

Ø CA.60 H 4,5

9903





Esstisch mit fester Platte  
Applikation Rinde

LED-Beleuchtung mit Ladegerät  
und Kabel

Artikel-Nr. 0135  
Diese Leuchte enthält eine eingebaute, nicht austausch-  
bare LED-Lampe der Energieeffizienzklasse F



Brenndauer  
ca. 26 h

Holzart	Artikel-Nr.	Maße B/H/T in cm	Ausführung Gestell	Ausf. Tischkante	Preis €	Personen
Kerneiche natur	8410-1530	L 190 B 95 H 76	4-Fuß-Gestell	Schweizer Kante		8



Esstisch mit Kopfauszug  
Metall anthrazit



Holzart	Artikel-Nr.	Maße B/H/T in cm	Ausführung Gestell	Ausf. Tischkante	Preis €	Personen
Kerneiche natur	8410-0524	L 160 B 88/95 H 76	4-Fuß-Gestell	Schweizer Kante		6-10
Kerneiche natur	8410-0525	L 190 B 88/95 H 76	4-Fuß-Gestell	Schweizer Kante		8-12



Esstisch mit Mittelauszug  
Stahl-Wangen anthrazit  
standardmäßig eine Ergänzungseinlage innenliegend  
zweite Ergänzungseinlage (optional, Mehrpreis) kann unterge-  
bracht werden



Holzart	Artikel-Nr.	Maße B/H/T in cm	Ausführung Gestell	Ausf. Tischkante	Preis €	Personen
Kerneiche natur	8410-0545	L 160 B 90/100 H 76	Stahlwangen	schräge Kante		6-10
Kerneiche natur	8410-0546	L 190 B 90/100 H 76	Stahlwangen	schräge Kante		8-12
Kerneiche natur	8410-0547	L 50	Ergänzungseinlage			+2



Pflegeanleitung:



**Aktuelle Leder-/ Stoffkollektion:**

Leder: 12 Braun  
13 Grau  
16 Schwarz  
21 Dunkelgrün  
22 Cognac  
23 Atlantikblau  
26 Sahara

Stoffe: 55 Marine 73 Beige  
58 Grau 74 Mittelgrau  
67 Haselnuss 75 Dunkelbeige  
68 Shark Grey 76 Hellbraun  
69 Ivory 77 Oliv  
70 Dark Blue 92 Braun  
71 Graphit 97 Anthrazit  
72 Khaki



Bank **Caro**  
mit Holzgestell  
Sitz und Rücken gepolstert

Zuschnittmaße für  
Leder-/ Stoffzugabe

Sitz 2 x 95 x 50 cm  
2 x 45 x 15 cm  
4 x 95 x 15 cm  
Rücken 4 x 45 x 95 cm  
2 x 50 x 15 cm  
2 x 95 x 15 cm

Holzart	Artikel-Nr.	Maße B/H/T in cm	Ausführung Gestell	Ausführung Bezug
Kerneiche natur	8410-0832	B 180 H 83 T 60 SH 50	Holz, ohne Funktion	Stoff
				Leder



AL-Stuhl **Nila** mit Holzgestell  
Sitz und Rücken gepolstert  
mit Elastic-Aktiv-Federung



Zuschnittmaße für  
Leder-/ Stoffzugabe

Sitz 65 x 65 cm  
Rücken 2 x 60 x 50 cm

Holzart	Artikel-Nr.	Maße B/H/T in cm	Ausführung Gestell	Ausführung Bezug
Kerneiche natur	8410-0696	B 56 H 87 T 58 SH 45	Holz, Gesundes Sitzen	Stoff
				Leder



AL-Stuhl **Nuri** mit Holzgestell  
Sitz und Rücken gepolstert  
mit Elastic-Aktiv-Federung



Zuschnittmaße für  
Leder-/ Stoffzugabe

Sitz 65 x 65 cm  
Rücken 2 x 60 x 50 cm  
Armlehnen: 2 x 60 x 70 cm  
zus: Streifen: 2 x 40 x 60 cm

Holzart	Artikel-Nr.	Maße B/H/T in cm	Ausführung Gestell	Ausführung Bezug
Kerneiche natur	8410-0637	B 58 H 87,5 T 56,5 SH 45	Holz, Gesundes Sitzen	Stoff
				Leder



Armlehnstuhl **Elsa** mit Metallgestell anthrazit  
Sitz und Rücken gepolstert, Rückenansicht hinten Holzschale furniert  
mit Elastic-Aktiv-Federung



Zuschnittmaße für  
Leder-/ Stoffzugabe

Sitz 50 x 50 cm  
Rücken 50 x 50 cm

Holzart	Artikel-Nr.	Maße B/H/T in cm	Ausführung Gestell	Ausführung Bezug
Kerneiche natur	8410-0651	B 52 H 87 T 55 SH 48	Holz, Gesundes Sitzen	Stoff
				Leder

**Aktuelle Leder-/ Stoffkollektion:**

Leder:	12 Braun
	13 Grau
	16 Schwarz
	21 Dunkelgrün
	22 Cognac
	23 Atlantikblau
	26 Sahara

Stoffe:	55 Marine	73 Beige
	58 Grau	74 Mittelgrau
	67 Haselnuss	75 Dunkelbeige
	68 Shark Grey	76 Hellbraun
	69 Ivory	77 Oliv
	70 Dark Blue	92 Braun
	71 Graphit	97 Anthrazit
	72 Khaki	

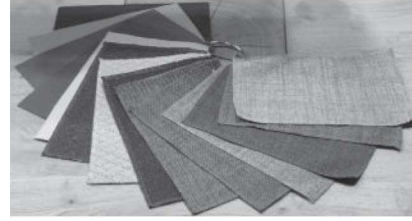

**Bei Bestellung kombinierbarer Bezüge immer angeben:**

**Bezug 1: außen**  
**Bezug 2: innen**

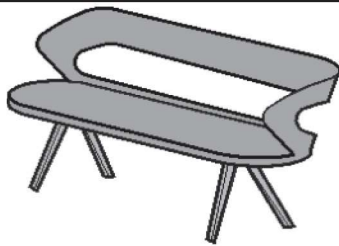
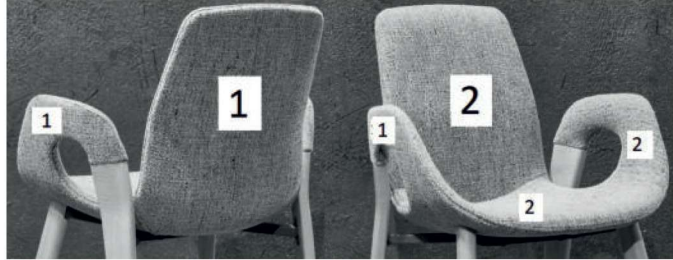

Bank **Rene** mit Holzgestell  
Sitz und Rücken gepolstert

Zuschnittmaße für  
Leder-/ Stoffzugabe

Holzart	Artikel-Nr.	Maße B/H/T in cm	Ausführung Gestell	Ausführung Bezug
Kerneiche natur	8410-1678	B 188 H 91 T 61 SH 47	Holz, ohne Funktion	Stoff 1 / Stoff 2
				Leder 1 / Stoff 2
				Leder 1 / Leder 2



Stuhl **Rene** mit Holzgestell  
Sitz und Rücken gepolstert



Zuschnittmaße für  
Leder-/ Stoffzugabe

Holzart	Artikel-Nr.	Maße B/H/T in cm	Ausführung Gestell	Ausführung Bezug
Kerneiche natur	8410-1616	B 55 H 91 T 61 SH 47	Holz, Gesundes Sitzen	Stoff 1 / Stoff 2
				Leder 1 / Stoff 2
				Leder 1 / Leder 2



Stuhl **Rene** mit Holzgestell  
Sitz und Rücken gepolstert  
mit Drehrückholfunktion

Zuschnittmaße für  
Leder-/ Stoffzugabe

Holzart	Artikel-Nr.	Maße B/H/T in cm	Ausführung Gestell	Ausführung Bezug
Kerneiche natur	8410-1617	B 55 H 91 T 61 SH 47	Holz, Drehrückholfunktion	Stoff 1 / Stoff 2
				Leder 1 / Stoff 2
				Leder 1 / Leder 2





Bank **Romy** mit Holzgestell  
Sitz und Rücken gepolstert

Zuschnittmaße für  
Leder-/ Stoffzugabe

- 16x 40 x 30 cm
- 2x 185 x 55 cm
- 3x 130 x 1,5 cm
- 4x 75 x 55 cm

Holzart	Artikel-Nr.	Maße B/H/T in cm	Ausführung Gestell	Ausführung Bezug
Kerneiche natur	8410-0829	B 188 H 84 T 60 SH 50	Holz, ohne Funktion	Stoff 1 / Stoff 2
				Leder 1 / Stoff 2
				Leder 1 / Leder 2



Stuhl **Romy** mit Holzgestell  
Sitz und Rücken gepolstert  
mit Elastic-Aktiv-Federung



Zuschnittmaße für  
Leder-/ Stoffzugabe

- 6x 4 x 3 cm
- 3x 55 x 55 cm
- 1x 105 x 13 cm
- 1x 60 x 5 cm

Holzart	Artikel-Nr.	Maße B/H/T in cm	Ausführung Gestell	Ausführung Bezug
Kerneiche natur	8410-0668	B 55 H 84 T 57 SH 50	Holz, Gesundes Sitzen	Stoff 1 / Stoff 2
				Leder 1 / Stoff 2
				Leder 1 / Leder 2



Aktuelle Leder-/ Stoffkollektion:

Leder:  
 12 Braun  
 13 Grau  
 16 Schwarz  
 21 Dunkelgrün  
 22 Cognac  
 23 Atlantikblau  
 26 Sahara

Stoffe:  
 55 Marine  
 58 Grau  
 67 Haselnuss  
 68 Shark Grey  
 69 Ivory  
 70 Dark Blue  
 71 Graphit  
 72 Khaki  
 73 Beige  
 74 Mittelgrau  
 75 Dunkelbeige  
 76 Hellbraun  
 77 Oliv  
 92 Braun  
 97 Anthrazit



Stuhl **Anni** mit Holzgestell  
 Sitz und Rücken gepolstert  
 mit Elastic-Aktiv-Federung



Zuschnittmaße für  
 Leder-/ Stoffzugabe

Stoff  
 140 x 125 cm

Leder  
 2,25 m<sup>2</sup>

Holzart	Artikel-Nr.	Maße B/H/T in cm	Ausführung Gestell	Ausführung Bezug
Kerneiche natur	8410-0632	B 52 H 79 T 62 SH 49	Holz, Gesundes Sitzen	Stoff Leder



AL-Stuhl **Anni** mit Holzgestell  
 Sitz und Rücken gepolstert  
 mit Elastic-Aktiv-Federung



Zuschnittmaße für  
 Leder-/ Stoffzugabe

Stoff  
 140 x 145 cm

Leder  
 2,60 m<sup>2</sup>

Holzart	Artikel-Nr.	Maße B/H/T in cm	Ausführung Gestell	Ausführung Bezug
Kerneiche natur	8410-0633	B 61 H 79 T 62 SH 49	Holz, Gesundes Sitzen	Stoff Leder



**DIE VORTEILE:**

- Die Sitzfläche ist in alle Richtungen beweglich.
- Fördert die Gesundheit.
- Trainiert die Rückenmuskulatur.
- Die Bewegungen entlasten Ihre Bandscheiben und verbessern die Durchblutung
- Ihr Rücken wird geschont.

Gesundes Sitzen





Couchtisch  
Applikation Rinde mit Glasabdeckung  
2 Ablagefächer  
Kufen Metall anthrazit

LED-Beleuchtung mit Akku,  
Ladegerät und Kabel  
Artikel-Nr. 0127  
Brenndauer  
ca. 26 h  
Diese Leuchte enthält eine eingebaute,  
nicht austauschbare LED-Lampe der  
Energieeffizienzklasse F  
Klebe 10000127, 39.411.200ww

Holzart	Artikel-Nr.	Maße B/H/T in cm
Kerneiche natur	8410-0425	L 125 B 75 H 43



Beistelltisch  
Glasplatte parsolbronze  
Baumscheibe  
Metallgestell anthrazit

Holzart	Artikel-Nr.	Maße B/H/T in cm
Kerneiche natur	8410-0472	Ø 52 H 53



Beistelltisch  
Glasplatte parsolbronze  
Baumscheibe  
Metallgestell anthrazit

Holzart	Artikel-Nr.	Maße B/H/T in cm
Kerneiche natur	8410-0473	Ø 80 H 41



Couchtisch  
mit Rindenapplikation  
Kufen Metall anthrazit  
Tischplatte höhenverstellbar

LED-Beleuchtung mit Ladegerät  
und Kabel  
Artikel-Nr. 0135  
Brenndauer  
ca. 6 h  
Diese Leuchte enthält eine eingebaute,  
nicht austauschbare LED-Lampe der  
Energieeffizienzklasse F



Holzart	Artikel-Nr.	Maße B/H/T in cm
Kerneiche natur	8410-1410	L 105 B 75 H 47/64



Couchtisch  
Glasplatte (ESG) parsolbronze  
Bodenplatte Holz anthrazit  
Baumstamm mit Rinde

**Rollen**  
Für Typen:  
1401, 1411  
Artikel-Nr. 1400

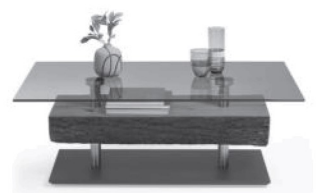

Holzart	Artikel-Nr.	Maße B/H/T in cm
Kerneiche natur	8410-1411	L 125 B 75 H 43



Couchtisch  
Glasplatte (ESG) parsolbronze, drehbar  
mit Rindenapplikation  
Bodenplatte Holz anthrazit

**Rollen**  
Für Typen:  
1401, 1411  
Artikel-Nr. 1400



Holzart	Artikel-Nr.	Maße B/H/T in cm
Kerneiche natur	8410-1401	L 90 B 90 H 45