



MEHR INFOS ZU IHREN NEUEN TRAUMMÖBELN.

Bei den abgebildeten Preisen handelt es sich um den UVP des Herstellers.
Bei einer persönlichen Beratung durch unsere geschulten Verkäufer:innen
wird für Sie gerne ein Angebot mit einem individuellen HARDECK-Preis erstellt.



PERSÖNLICHE BERATUNG

0800/9353-100
MONTAG - SAMSTAG
8:00 - 20:00 UHR

oder per Mail an:
produktberatung@hardeck.de



Begros

RUNA

**Wohnraum-System
Kerneiche Natur massiv**

Oberfläche gebürstet

gültig ab 01.01.2022

furn plan

ScanPrix

hartmann
Von der Natur empfohlen.

Passgenaue Möbel für Ihr Zuhause! Einzelanfertigungen im Glas- und Holzbereich.

Individualität nach Kundenwunsch: Sonderanfertigungen für alle Programme aus dem System!

Für den immer individueller werdenden Markt setzt Hartmann auf Flexibilität, wenn es um spezielle Kundenwünsche geht. Sonderanfertigungen aus dem System und CAD-Planungsunterstützung für den Fachhandelsverkäufer sind mittlerweile Tagesgeschäft. Hier finden Sie die Sonderanfertigungen mit Mehrpreisangaben für alle Artikel in dieser Typenliste. Auch bei aufwendigen Wohnkombinationen mit Sonderanfertigungen ist unser Planungsteam für Sie ein kompetenter Ansprechpartner und entwickelt mit Ihnen gemeinsam optimale Lösungen.

Breiten-/Höhen-/Tiefenkürzung, Sondertiefen, etc. für Korpusstypen

Verlängerung auf Anfrage möglich

Wohnen

Standard



Breite kürzen



Höhe kürzen

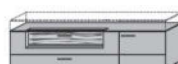

Tiefe kürzen



Garderoben

Standard

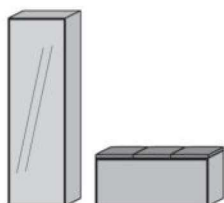

Breite kürzen

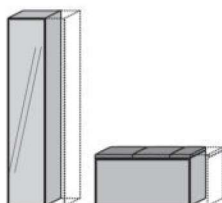

Höhe kürzen

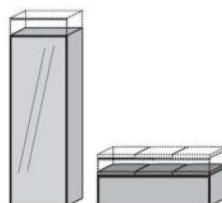

Tiefe kürzen

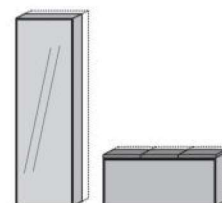

Korpus-/Tiefenerweiterung

auf Nutztiefenbasis

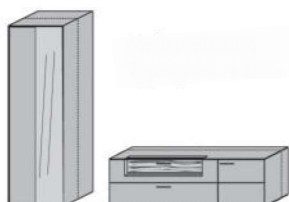

Raumteilerlösungen

Elemente rückseitig in Frontoptik



Elemente rückseitig Massivholz



Hinweis:

- Schubkästen auf Rückseite ohne Funktion

Weitere Sonderanfertigungen

- Klappe statt Auszug im Unterteil
 - Holzboden statt Glasboden in Vitrine
 - Schreibplatte zw. Standelementen je qm
 - Blendmaterial pro qm
 - zusätzlicher Glasboden in Vitrine
- auf Anfrage
- Nischenrückwand pro qm inkl. Einbau
 - Stoffabschnitt
 - Kabeldurchlass für Unterteile oder Paneele
 - Absenkung Konstruktionsboden bei Elementen mit ausziehbarer Kleiderstange für Manteleinsatz
- auf Anfrage



Qualitätskonzept — Made in Germany

Mit Möbeln von Hartmann entscheiden Sie sich für ein Qualitätsprodukt, produziert in Deutschland von einem der führenden Massivholzmöbel-Spezialisten in Europa. Mit modernster Technologie und handwerklichem Know-how fertigen wir für Sie Produkte, die entsprechend der DIN 68871 die Bezeichnung „Massivholz-Möbel“ tragen dürfen. Das von uns eingesetzte Massivholz stammt ausschließlich aus nachhaltig bewirtschafteten Forstbeständen. So sorgen wir dafür, dass unsere Lebensgrundlagen auch künftigen Generationen erhalten bleiben. Wertvolle Ressourcen, wie in unserem Falle der Rohstoff Holz, werden vor Ausbeutung geschützt. Es darf also maximal soviel Holz gefällt werden wie nachwächst.



5 Jahre Garantie — Nach online Registrierung

Als Ausdruck des Vertrauens in die Qualität unserer Produkte und überzeugt von Funktion und Haltbarkeit gewähren wir qualitätsorientierten Kunden eine fünfjährige Hersteller-Garantie auf alle HARTMANN Möbel.





Kombi Nr. 20

Applikation **Rinde**

Kombination bestehend aus:

- 1 x 1045 1 x 1152
- 1 x 3211 1 x 0033
- 1 x 1199

Maße B/H/T in cm 322 / 223 / 49/20

Extras	Typen-Nr.
Vitrinen-Bel.	9612
Regal-Bel.	9632
Paneel-Bel.	9712

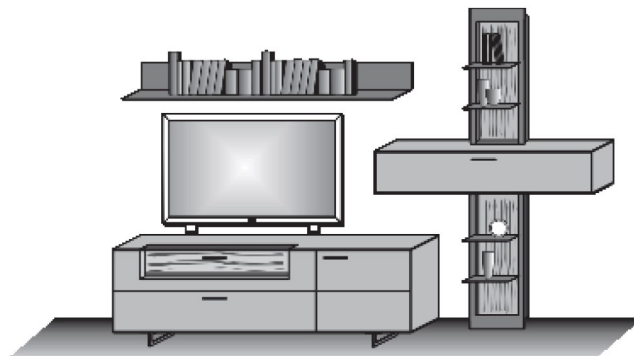

Kombi Nr. 24

Applikation **Rinde**

Kombination bestehend aus:

- 1 x 3191 1 x 0031
- 1 x 1159 1 x 3062
- 1 x 1031 1 x 7031

Maße B/H/T in cm 298 / 214 / 49/20

Extras	Typen-Nr.
Vitrinen-Bel.	9611
Regal-Bel.	9622
Regal-Bel.	9623
Paneel-Bel.	9711
Akku-Einheit	2x 0146

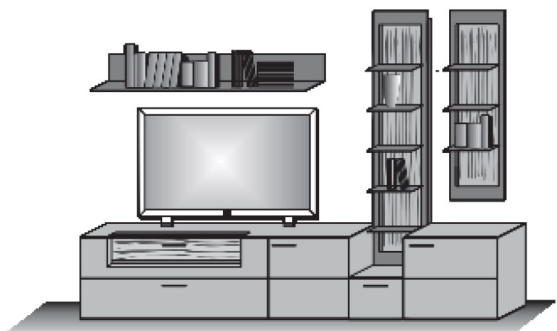

Kombi Nr. 26

Applikation **Rinde**

Kombination bestehend aus:

1 x 1045 1 x 1152
 1 x 3211 2 x 0032
 1 x 1199

Maße B/H/T in cm 346 / 225 / 49/20

Preis €

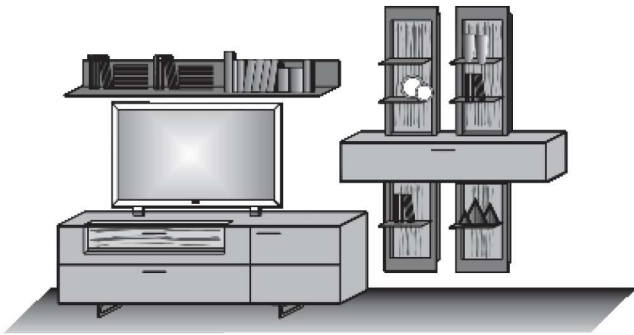

Extras	Typen-Nr.
Vitrinen-Bel.	9612
Regal-Bel. (2x)	9631
Paneel-Bel.	9712

Kombi Nr. 28

Applikation **Rinde**

Kombination bestehend aus:

1 x 0072 1 x 3213
 1 x 1045 1 x 1199

Maße B/H/T in cm 298 / 205 / 49/20

Extras	Typen-Nr.
Vitrinen-Bel.	9624
Paneel-Bel.	9712

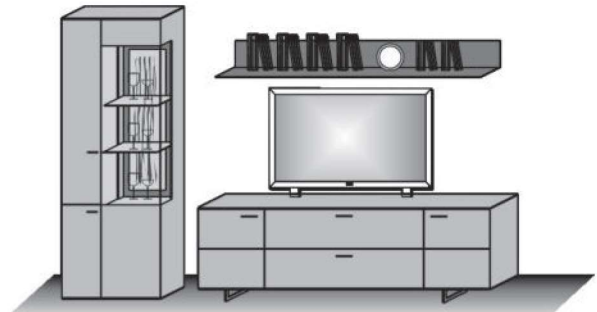

Kombi Nr. 30

Applikation **Rinde**

Kombination bestehend aus:

1 x 3212 1 x 1199
 1 x 3062 1 x 1151

Maße B/H/T in cm 346 / 185 / 49/20

Extras	Typen-Nr.
Vitrinen-Bel.	9612
Vitrinen-Bel.	9613
Paneel-Bel.	9712

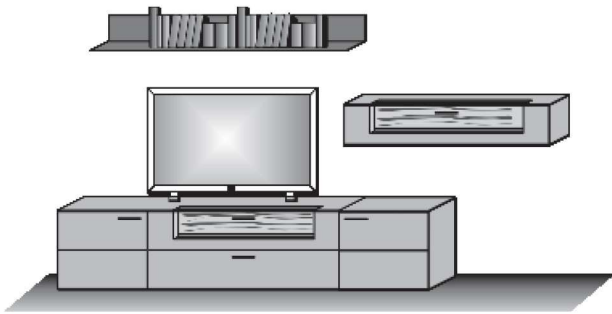

Kombi Nr. 36

Applikation **Rinde**

Kombination bestehend aus:

1 x 2141 1 x 0023
 1 x 2171 1 x 1171
 1 x 1051

Maße B/H/T in cm 335 / 211 / 44

Extras	Typen-Nr.
Wandboard-Bel.	9715
Tür-Bel.	9814
Vitrinen-Bel.	9842
Wandboard-Bel.	9716

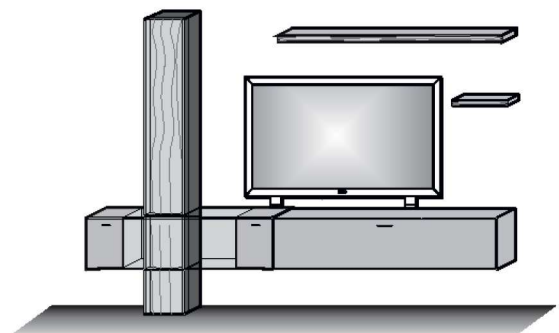

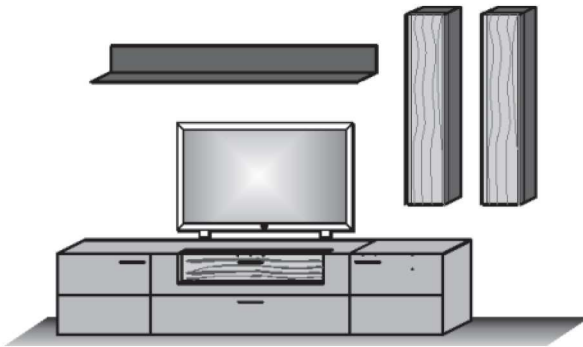

Kombi Nr. 38

Applikation Rinde
Kombination bestehend aus:

- 1 x 3212 1 x 1199
- 1 x 3062 1 x 7021
- 1 x 7022

Maße B/H/T in cm

292 / 218 / 49

Extras	Typen-Nr.
Paneel-Bel.	9712
Vitrinen-Bel.	9612
Tür-Bel.	2x 9813

Kombi Nr. 40

Applikation Rinde
Kombination bestehend aus:

- 1 x 8082 1 x 2215
- 1 x 1045 1 x 1171
- 1 x 1051

Maße B/H/T in cm

308 / 167 / 49

Extras	Typen-Nr.
Vitrinen-Bel.	9625
Wandboard-Bel.	9715
Wandboard-Bel.	9716

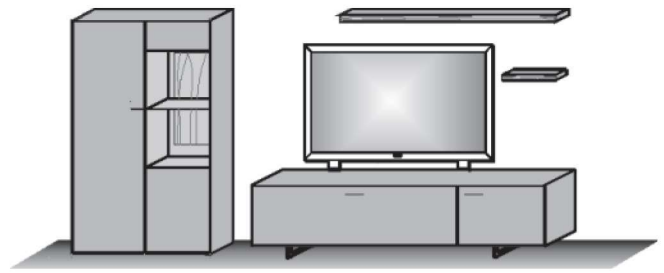

Exklusiv!

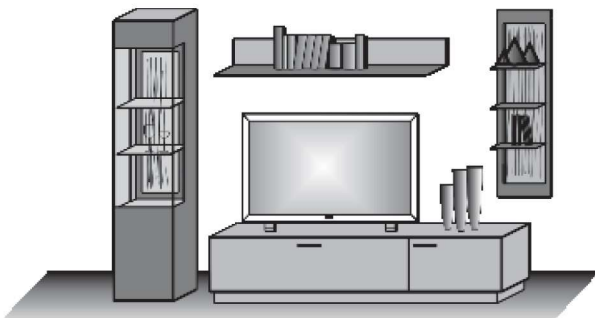

Kombi Nr. E 40

Applikation Rinde
Kombination bestehend aus:

- 1 x 0041 1 x 1153
- 1 x 2211 1 x 7031

Maße B/H/T in cm

289 / 205 / 49/23

Extras	Typen-Nr.
Vitrinen-Bel.	9624
Regal-Bel.	9622
Paneel-Bel.	9711

Kombi Nr. E56

Applikation Rinde
Kombination bestehend aus:

- 1 x 5151 1 x 3212
- 1 x 3062

Maße B/H/T in cm

298 / 200 / 49/24

Extras	Typen-Nr.
Indirekte Bel.	9815
Vitrinen-Bel.	9612
Wandboard	2x 1051
Wandboard-Bel.	2x 9716

Exklusiv!

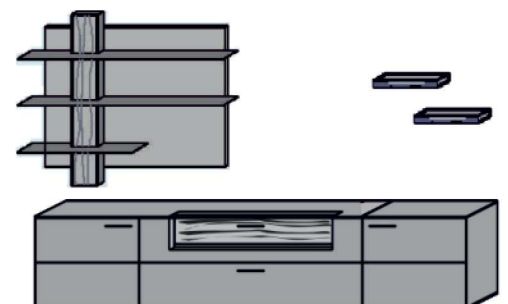

Unterteil
 Applikation **Rinde**
 1 Holztür
 1 Holzklappe mit Glasausschnitt
 1 Doppelschubkasten Holz
 1 Holzboden
 1 Holzeinlegeboden
 1 Kabeldurchlass im Deckblatt
MP Vitr.-Bel.
1 x 9611



Maße in cm
 B 192 H 61 T 49
Typen-Nr.
3191

Unterteil
 Applikation **Rinde**
 1 Holztür
 1 Holzklappe mit Glasausschnitt
 1 Doppelschubkasten Holz
 1 Holzboden
 1 Holzeinlegeboden
 1 Kabeldurchlass im Deckblatt
MP Vitr.-Bel.
1 x 9611



Maße in cm
 B 192 H 61 T 49
Typen-Nr.
3192

Unterteil
 Applikation **Rinde**
 1 Holztür
 1 Holzklappe mit Glasausschnitt
 1 Doppelschubkasten Holz
 1 Holzboden
 1 Holzeinlegeboden
 1 Kabeldurchlass im Deckblatt
MP Vitr.-Bel.
1 x 9612



Maße in cm
 B 211 H 61 T 49
Typen-Nr.
3211

Unterteil
 Applikation **Rinde**
 1 Holztür
 1 Holzklappe mit Glasausschnitt
 1 Doppelschubkasten Holz
 1 Holzboden
 1 Holzeinlegeboden
 1 Kabeldurchlass im Deckblatt
MP Vitr.-Bel.
1 x 9612



Maße in cm
 B 211 H 61 T 49
Typen-Nr.
3212

Unterteil
 2 Holztüren
 1 Schubkasten
 1 Klappe
 1 Holzboden
 2 Holzeinlegeböden
 1 Kabeldurchlass im Deckblatt



Maße in cm
 B 211 H 61 T 49
Typen-Nr.
3213

Unterteil
 1 Holztür
 1 Holzeinlegeboden



Maße in cm
 B 67 H 61 T 49
Typen-Nr.
3061 li. 3062 re.

Unterteil
 1 Schubkasten Holz



Maße in cm
 B 38,5 H 32 T 49
Typen-Nr.
1031

Füße
Metall anthrazit
 Für Typen:
 3142
 3191 3192
 3211 3212
 3213 4191
 3061 3062
 6111 6171



Maße in cm
 B 12 H 13 T 41
Typen-Nr.
1045

Unterteil
 1 Holzklappe
 1 Holztür
 1 Kabelausslass



Maße in cm
 B 211 H 42 T 49
Typen-Nr.
2215

Unterteil
 1 Holztür
 1 Holzklappe
 1 Kabelausslass



Maße in cm
 B 211 H 42 T 49
Typen-Nr.
2216

Einlegeboden
 Für Type:
 2215
 2216



Maße in cm
 B 69,5 H 2 T 35
Typen-Nr.
0751

Kabelschacht, 1 m Länge
 zur verdeckten Kabelführung für TV
 oder Elektroanschlüsse in passender
 Holzart, auch zum Überstreichen
 geeignet

Kürzung möglich

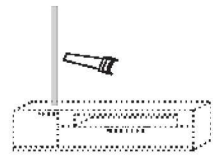

Maße in cm
 B 4 H 100 T 2
Typen-Nr.
0115

Hängelowboard
 1 Holzklappe
 1 Holzeinlegeboden
 1 Kabelausslass



Maße in cm
 B 173 H 40 T 44
Typen-Nr.
2171

Unterteil
 Applikation **Rinde**
 1 Holzklappe mit Glasausschnitt
 1 Doppelschubkasten Holz
 1 Kabelausslass

MP Vitr.-Bel.
1 x 9612



Maße in cm
 B 145 H 61 T 49
Typen-Nr.
3142



BIS ZU 5 JAHRE GARANTIE
 Als Ausdruck des Vertrauens in die Qualität
 unserer Produkte gewähren wir eine fünfjährige
 Hersteller-Garantie auf alle HARTMANN Möbel.

Hängeelement li./re.

1 Holztür
1 Holzboden
2 Holzeinlegeböden

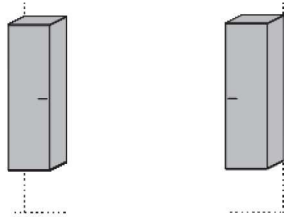

Maße in cm

B 38,5 H 136 T 39

Typen-Nr.

7033 li.

7034 re.

Hängeelement

Applikation Rinde
1 Holzklappe mit Glasausschnitt

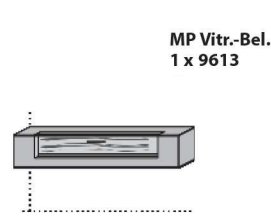

MP Vitr.-Bel.
1 x 9613

B 154 H 30,5 T 39

1151

Hängeelement

1 Holzklappe

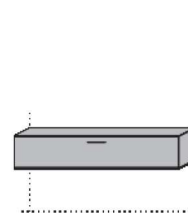

B 154 H 30,5 T 39

1152

Hänge-Lowboard

1 Holz-/ Glasklappe



B 144 H 40 T 44

2141

NEU!

MP Vitr.-Bel.
1 x 9842

Regalelement

Applikation Rinde
1 Rahmen Metall anthrazit
3 Böden Metall anthrazit

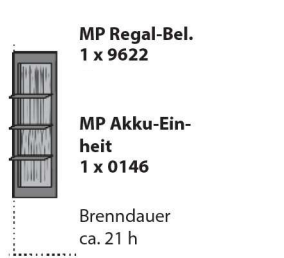

MP Regal-Bel.
1 x 9622

MP Akku-Einheit
1 x 0146

Brenndauer
ca. 21 h

Maße in cm

B 38,5 H 134,5 T 29

Typen-Nr.

7031

Regalelement

Applikation Rinde
1 Rahmen Metall anthrazit
5 Böden Metall anthrazit

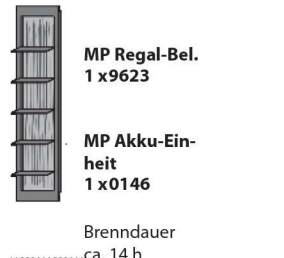

MP Regal-Bel.
1 x 9623

MP Akku-Einheit
1 x 0146

Brenndauer
ca. 14 h

B 38,5 H 181 T 29

0031

Regalelement

Applikation Rinde
2 Rahmen Metall anthrazit
3 Böden Metall anthrazit

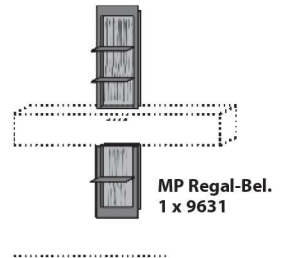

MP Regal-Bel.
1 x 9631

B 38,5 H 192 T 29

0032

Regalelement

Applikation Rinde
2 Rahmen Metall anthrazit
4 Böden Metall anthrazit

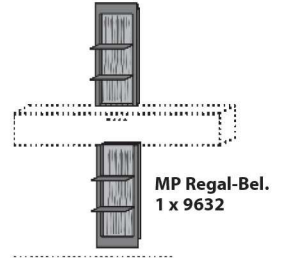

MP Regal-Bel.
1 x 9632

B 38,5 H 221 T 29

0033

Hängeelement li./ re.

1 Holztür
mit Applikation Rinde
2 Holzeinlegeböden

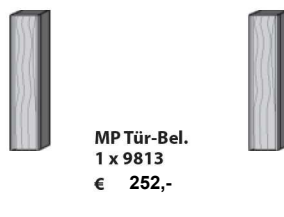

MP Tür-Bel.
1 x 9813
€ 252,-

Maße in cm

B 28 H 138 T 36

Typen-Nr.

7021 li.

7022 re.

Standelement li./ re.

3 Holztüren
mit Applikation Rinde
2 Holzeinlegeböden
nur in Verbindung mit 2141

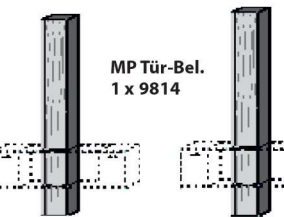

MP Tür-Bel.
1 x 9814

B 28 H 211 T 36

0023 li.

0024 re.



Wandpaneel

Metall anthrazit
1 Boden Metall anthrazit

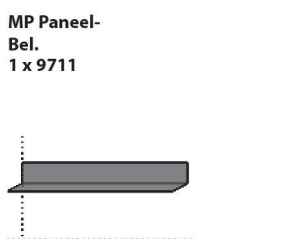

MP Paneel-Bel.
1 x 9711

Maße in cm

B 154 H 19 T 20

Typen-Nr.

1159

Wandpaneel

Metall anthrazit
1 Boden Metall anthrazit

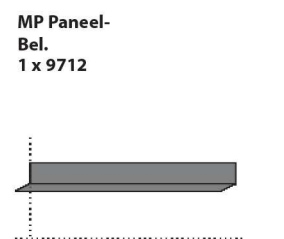

MP Paneel-Bel.
1 x 9712

B 192 H 19 T 20

1199

Wandboard

Applikation Rinde

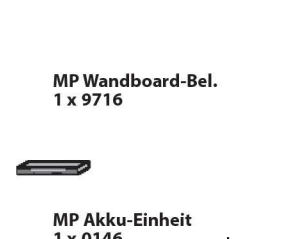

MP Wandboard-Bel.
1 x 9716

MP Akku-Einheit
1 x 0146

B 48 H 9,5 T 21

1051

Wandboard

Applikation Rinde

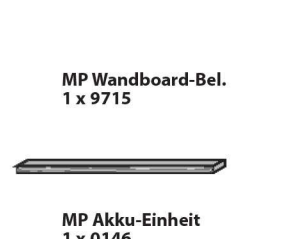

MP Wandboard-Bel.
1 x 9715

MP Akku-Einheit
1 x 0146

B 173 H 9,5 T 21

1171

Exklusiv!

Unterteil mit Sockel
 1 Holztür
 1 Holzklappe
 1 Kabeldurchlass im Deckblatt



Maße in cm B 211 H 48 T 49
Typen-Nr. 2211

Wandpaneel
 Holzurückwand
 1 Boden Metall anthrazit

MP Paneel-Bel.
 1 x 9711



Maße in cm B 154 H 19 T 23
Typen-Nr. 1153

Exklusiv!

Wandpaneel li.
 Applikation Rinde
 3 Paneelböden Baustahl

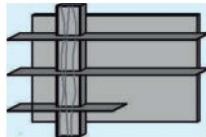

Maße in cm B 154 H 107 T 24
Typen-Nr. 5151 li.

Wandpaneel re.
 Applikation Rinde
 3 Paneelböden Baustahl

MP Indirekte Bel.
 1 x 9815

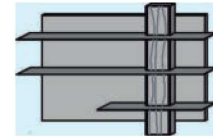

Maße in cm B 154 H 107 T 24
Typen-Nr. 5152 re.

Exklusiv!

Highboard
 Applikation Rinde
 2 Holz-/ Glastüren
 mit Verkleidung Metall anthrazit
 5 Holzböden
 2 Glasböden

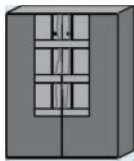

MP Indirekte Bel.
 1 x 9817

Maße in cm B 106 H 138 T 44
Typen-Nr. 7105 li.



Das „Goldene M“ ist das einzige in Deutschland offiziell anerkannte Gütezeichen für Möbel und gilt auch europaweit als ein strenger Nachweis für Möbelqualität. Unsere Möbel haben alle Tests der Deutschen Gütegemeinschaft Möbel (DGM) auf Haltbarkeit, Materialgüte, Langlebigkeit, Sicherheit, Gesundheits- und Umweltverträglichkeit bestanden.

Exklusiv!

Indirekte Bel. Watt
 Für Typen:
 5151
 5152



Maße in cm H 106/106
Typen-Nr. 9815

Indirekte Bel. Watt
 Für Typen:
 7105

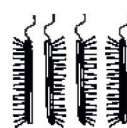

Maße in cm H 93/93
Typen-Nr. 9817

Standelement li.
 Applikation **Rinde**
 1 Holz-/ Glastür
 mit Verkleidung Metall anthrazit
 2 Holzböden
 1 Holz-/ 2 Glaseinlegeböden



MP Vitr.-Bel.
1 x 9624

Maße in cm B 43 H 205 T 44
Typen-Nr. 0041 li.

Standelement re.
 Applikation **Rinde**
 1 Holz-/ Glastür
 mit Verkleidung Metall anthrazit
 2 Holzböden
 1 Holz-/ 2 Glaseinlegeböden



MP Vitr.-Bel.
1 x 9624

Maße in cm B 43 H 205 T 44
Typen-Nr. 0042 re.

Standelement li.
 Applikation **Rinde**
 1 Holz-/ Glastür/ 2 Holztüren
 4 Holzböden
 4 Holz-/ 2 Glaseinlegeböden

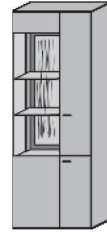

MP Vitr.-Bel.
1 x 9624

Maße in cm B 72 H 205 T 44
Typen-Nr. 0071 li.

Standelement re.
 Applikation **Rinde**
 1 Holz-/ Glastür/ 2 Holztüren
 4 Holzböden
 4 Holz-/ 2 Glaseinlegeböden

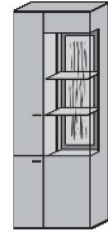

MP Vitr.-Bel.
1 x 9624

Maße in cm B 72 H 205 T 44
Typen-Nr. 0072 re.

Standvitrine
 2 Glastüren
 1 innenliegender Korpus
 inkl. Tür mit Appl. Rinde
 und 2 Einlegeböden
 8 Glaseinlegeböden

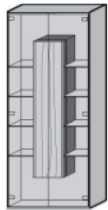

MP Indirekte
Bel.
1 x 9811

Maße in cm B 77 H 205 T 39
Typen-Nr. 0081

Standregal
 1 innenliegender Korpus
 inkl. Tür mit Appl. Rinde
 und 2 Einlegeböden
 8 Holzböden

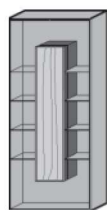

MP Indirekte
Bel.
1 x 9811

Maße in cm B 77 H 205 T 39
Typen-Nr. 0085

Standelement li./ re.
 Applikation **Rinde**
 1 Holz-/ Glastür
 1 Holztür
 3 Holzböden
 3 Holzeinlegeböden
 1 Glaseinlegeboden

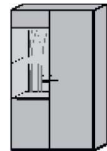

MP Vitr.-Bel.
1 x 9625

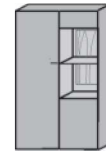

Maße in cm B 82 H 157 T 39
Typen-Nr. 8081 li. 8082 re.

Standelement
 2 Holz-/ Glastüren
 1 innenliegender Korpus
 inkl. Tür mit Appl. Rinde
 und 2 Einlegeböden
 6 Glaseinlegeböden

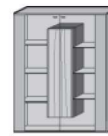

MP Indirekte
Bel.
1 x 9812

Maße in cm B 106 H 138 T 44
Typen-Nr. 7101

Sideboard
 Applikation **Rinde**
 1 Holztür
 1 Holzklappe mit Glasausschnitt
 2 Doppelschubkästen Holz
 1 Holzboden
 1 Holzeinlegeboden



MP Vitr.-Bel.
1 x 9611

Maße in cm B 192 H 77 T 44
Typen-Nr. 4191

Highboard
 Applikation **Rinde**
 2 Holztüren
 1 Holzklappe mit Glasausschnitt
 1 Schubkasten Holz
 1 Holzboden
 2 Holzeinlegeböden



MP Vitr.-Bel.
1 x 9615

Maße in cm B 115 H 116 T 44
Typen-Nr. 6111

Highboard
 Applikation **Rinde**
 2 Holztüren
 1 Holzklappe mit Glasausschnitt
 2 Schubkästen Holz/ 1 Holzboden
 2 Holzeinlegeböden



MP Vitr.-Bel.
1 x 9614

Maße in cm B 173 H 116 T 44
Typen-Nr. 6171

Füße
Metall anthrazit
 Für Typen:
 3142
 3191 3192
 3211 3212
 3213 4191
 3061 3062
 6111 6171



Maße in cm B 12 H 13 T 41
Typen-Nr. 1045



Standard-Verkabelungsschema

Beispiel Kombination V20

Weitere Verkabelungspläne finden Sie in der Montageanweisung

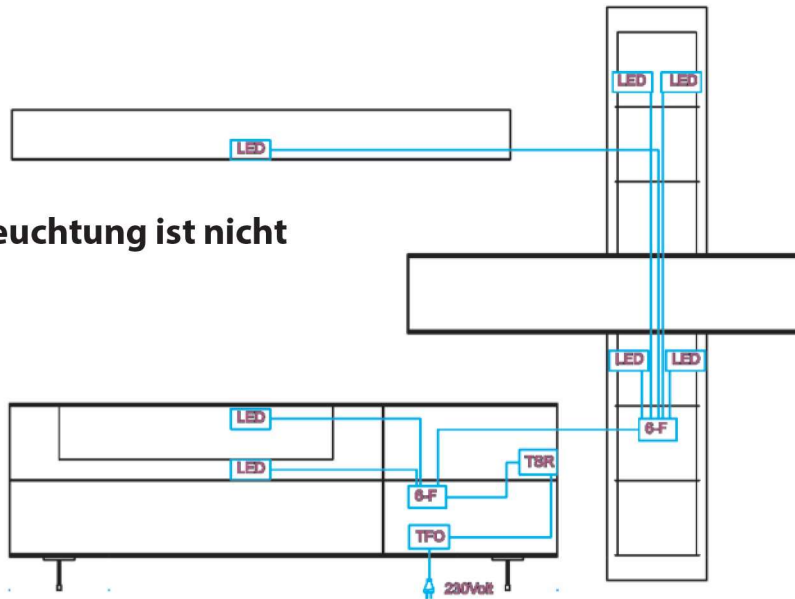

Hinweis: Die Beleuchtung ist nicht nachrüstbar!

Montageanleitung:



LED LED-Stripe / Spot	TFO Trafo mit Zuleitung	TBR Touchschalter (je nach Typ)
6-F 6-Fach Stecker	VL9 Verlängerungskabel	FBR Funkschalter (optional)

oder

Sonderfall

A: Stromzuleitung unter Putz: Trafo muss bauseits an 230V angeklammert werden

B: Stromleitung unter Putz per Wandschalter bauseitig geschaltet: Trafo muss bauseits an 230V angeklammert werden. Touch- oder Funkschalter können entfallen

Vitrinen-Bel. 6,05 Watt

Für Typen:
3191
3192
4191

Diese Leuchte enthält eine eingebaute, nicht austauschbare LED-Lampe der Energieeffizienzklasse F
Halemeier 100092100



Maße in cm

B 126

Typen-Nr.

9611

Vitrinen-Bel. 6,48 Watt

Für Typen:
3211 3212
3142

Diese Leuchte enthält eine eingebaute, nicht austauschbare LED-Lampe der Energieeffizienzklasse F
Halemeier 100092101



B 135

9612

Vitrinen-Bel. 6,91 Watt

Für Type:
1151

Diese Leuchte enthält eine eingebaute, nicht austauschbare LED-Lampe der Energieeffizienzklasse F
Halemeier, 100092102



B 144

9613

Vitrinen-Bel. 5,09 Watt

Für Type:
6111

Diese Leuchte enthält eine eingebaute, nicht austauschbare LED-Lampe der Energieeffizienzklasse F
Halemeier 100092103



B 106

9615

Vitrinen-Bel. 7,87 Watt

Für Typen:
6171

Diese Leuchte enthält eine eingebaute, nicht austauschbare LED-Lampe der Energieeffizienzklasse F
Halemeier 100092104



Maße in cm

B 164

Typen-Nr.

9614

Regal-Bel. 5,62 Watt

Für Type:
7031

Diese Leuchte enthält eine eingebaute, nicht austauschbare LED-Lampe der Energieeffizienzklasse G
Klebe 100095102, 32.863.033ww
+ Klebe 100095103, 32.864.033ww



H 117

9622

Regal-Bel. 7,87 Watt

Für Typen:
0031

Diese Leuchte enthält eine eingebaute, nicht austauschbare LED-Lampe der Energieeffizienzklasse G
Klebe 100095104, 32.863.043ww
+ Klebe 100095105, 32.864.043ww



H 164

9623

Vitrinen-Bel. 5,38 Watt

Für Typen:
0041 0042
0071 0072

Diese Leuchte enthält eine eingebaute, nicht austauschbare LED-Lampe der Energieeffizienzklasse F
Halemeier 100092105,



H 112

9624

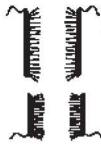
Regal-Bel. 6,77 WattFür Type:
0032Diese Leuchte enthält eine eingebaute, nicht austauschbare LED-Lampe der Energieeffizienzklasse G
Klebe 100095106, 32.863.053ww
+ Klebe 100095107, 32.864.053ww
+ Klebe 100095108, 32.863.063ww
+ Klebe 100095109, 32.864.063ww**Maße in cm**

H 85/56

Typen-Nr.**9631****Regal-Bel. 8,16 Watt**Für Type:
0033Diese Leuchte enthält eine eingebaute, nicht austauschbare LED-Lampe der Energieeffizienzklasse G
Klebe 100095106, 32.863.053ww
+ Klebe 100095107, 32.864.053ww

H 85/85

9632**Panel-Bel. 4,8 Watt**Für Type:
1159
1153Diese Leuchte enthält eine eingebaute, nicht austauschbare LED-Lampe der Energieeffizienzklasse F
Halemeier 100094035,

B 150

9711**Panel-Bel. 4,51 Watt**Für Type:
1199Diese Leuchte enthält eine eingebaute, nicht austauschbare LED-Lampe der Energieeffizienzklasse F
Halemeier 100094036,

B 188

9712**Indirekte Bel. Tür-Bel. 28,32 Watt**Für Type:
0081
0085

Diese Leuchte enthält eine eingebaute, nicht austauschbare LED-Lampe der Energieeffizienzklasse F

**Maße in cm**

H 138/138

Typen-Nr.**9811****Indirekte Bel. Tür-Bel. 19,68 Watt**Für Type:
7101

Diese Leuchte enthält eine eingebaute, nicht austauschbare LED-Lampe der Energieeffizienzklasse F



H 93/93

9812**Tür-Bel. 12,96 Watt**Für Typen:
7021
7022

Diese Leuchte enthält eine eingebaute, nicht austauschbare LED-Lampe der Energieeffizienzklasse F



H 138

9813**Tür-Bel. 18,24 Watt**Für Typen:
0023
0024

Diese Leuchte enthält eine eingebaute, nicht austauschbare LED-Lampe der Energieeffizienzklasse F



H 138/35/31

9814**Vitrinen-Bel. 2,88 Watt**Für Typen:
8081
8082

Diese Leuchte enthält eine eingebaute, nicht austauschbare LED-Lampe der Energieeffizienzklasse F

**Maße in cm**

B 65

Typen-Nr.**9625****Wandboard-Bel. 15,36 Watt**Für Type:
1171

Diese Leuchte enthält eine eingebaute, nicht austauschbare LED-Lampe der Energieeffizienzklasse F

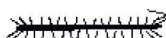

B 169

9715**Wandboard-Bel. 3,36 Watt**Für Type:
1051

Diese Leuchte enthält eine eingebaute, nicht austauschbare LED-Lampe der Energieeffizienzklasse F



B 44

9716**Vitrinen-Bel. 3,84 Watt**Für Type:
2141

Diese Leuchte enthält eine eingebaute, nicht austauschbare LED-Lampe der Energieeffizienzklasse F



B 86

9842**KLIMAPAKT**
für die Möbelindustrie

Climate Pact for the furniture industry

Hersteller-Nr. / manufacturer-no.
K16-016Prüfnummer / control number
16-016-01Nach den Richtlinien für den Klimaschutz
der Deutschen Gütegemeinschaft
Möbel • According to the guidelines
for climate protection of the DGM •
www.dgm-klimapakt.de

Als klimaschonendes Unternehmen gehören wir dem „Klimapakt für die Möbelindustrie“ an. Angesichts des weltweit voranschreitenden Klimawandels und den damit verbundenen massiven Auswirkungen auf Mensch und Natur bekennen wir uns mit der Deutschen Gütegemeinschaft Möbel (DGM) zum 1,5-Grad-Ziel der UN.

4 Kanal Funkfernbedienung mit 1 Empfänger

- zur Steuerung von bis zu 4 Kanälen (sekundär)
- unterschiedliches Dimmen der einzelnen Kanäle möglich
- 1 Trafo anschließbar (max. 30 Watt)

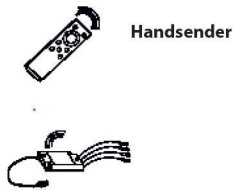

Handsender

Maße in cm

Typen-Nr.

0125

Steckdosenleiste

Funkfernswitcher Fuß oder Hand
Zwei Steckdosen mit Dauerstrom/
Vier Steckdosen geschaltet

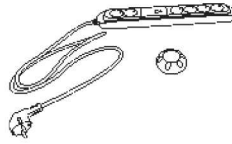

0130

Touchschalter

Der Touchschalter dient zur Ein-/Ausschaltung der Beleuchtung, verfügt jedoch über keine Dimmfunktion. (Falls Dimmfunktion gewünscht siehe Typen-Nr. 0125):

Jeder Wandkombination mit Beleuchtungen wird ein Touchschalter kostenlos zugefügt. Dabei sind alle Elemente mit einem Kabel miteinander verbunden.

Bei gewünschter Einzelschaltung sind weitere Touchschalter gegen Berechnung zu bestellen.



Ø 2

0140



Zusätzlicher Empfänger für Funkfernbedienung 0125

- notwendig bei:
- Überschreitung der Trafolast (max. 30 Watt)
 - räumlicher Trennung der zu schaltenden Elemente, sofern diese nicht mit einem Kabel verbunden werden sollen oder können.



Maße in cm

Typen-Nr.

0116

Akku-Einheit

bestehend aus:
- 12 V Akku
- Ladegerät

Für Typen:
0031
7031
1051
1171



0146

Baumscheibenleuchte 5,5 Watt
Stahlseil

Diese Leuchte enthält eine eingebaute, nicht austauschbare LED-Lampe der Energieeffizienz-

klasse F
HARTMANN
840099011,
840099011

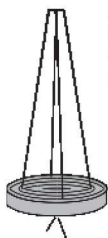

Maße in cm

Typen-Nr.

Ø CA.60 H 4,5

9903





Esstisch mit fester Platte
Applikation Rinde

LED-Beleuchtung mit Ladegerät
und Kabel

Artikel-Nr. 0135
Diese Leuchte enthält eine eingebaute, nicht austausch-
bare LED-Lampe der Energieeffizienzklasse F



Brenndauer
ca. 26 h

Holzart	Artikel-Nr.	Maße B/H/T in cm	Ausführung Gestell	Ausf. Tischkante	Preis €	Personen
Kerneiche natur	8410-1530	L 190 B 95 H 76	4-Fuß-Gestell	Schweizer Kante		8



Esstisch mit Kopfauszug
Metall anthrazit



Holzart	Artikel-Nr.	Maße B/H/T in cm	Ausführung Gestell	Ausf. Tischkante	Preis €	Personen
Kerneiche natur	8410-0524	L 160 B 88/95 H 76	4-Fuß-Gestell	Schweizer Kante		6-10
Kerneiche natur	8410-0525	L 190 B 88/95 H 76	4-Fuß-Gestell	Schweizer Kante		8-12



Esstisch mit Mittelauszug
Stahl-Wangen anthrazit
standardmäßig eine Ergänzungseinlage innenliegend
zweite Ergänzungseinlage (optional, Mehrpreis) kann unterge-
bracht werden



Holzart	Artikel-Nr.	Maße B/H/T in cm	Ausführung Gestell	Ausf. Tischkante	Preis €	Personen
Kerneiche natur	8410-0545	L 160 B 90/100 H 76	Stahlwangen	schräge Kante		6-10
Kerneiche natur	8410-0546	L 190 B 90/100 H 76	Stahlwangen	schräge Kante		8-12
Kerneiche natur	8410-0547	L 50	Ergänzungseinlage			+2



Pflegeanleitung:



Aktuelle Leder-/ Stoffkollektion:

Leder: 12 Braun
13 Grau
16 Schwarz
21 Dunkelgrün
22 Cognac
23 Atlantikblau
26 Sahara

Stoffe: 55 Marine 73 Beige
58 Grau 74 Mittelgrau
67 Haselnuss 75 Dunkelbeige
68 Shark Grey 76 Hellbraun
69 Ivory 77 Oliv
70 Dark Blue 92 Braun
71 Graphit 97 Anthrazit
72 Khaki



Bank **Caro**
mit Holzgestell
Sitz und Rücken gepolstert

Zuschnittmaße für
Leder-/ Stoffzugabe

Sitz 2 x 95 x 50 cm
2 x 45 x 15 cm
4 x 95 x 15 cm
Rücken 4 x 45 x 95 cm
2 x 50 x 15 cm
2 x 95 x 15 cm

Holzart	Artikel-Nr.	Maße B/H/T in cm	Ausführung Gestell	Ausführung Bezug
Kerneiche natur	8410-0832	B 180 H 83 T 60 SH 50	Holz, ohne Funktion	Stoff
				Leder



AL-Stuhl **Nila** mit Holzgestell
Sitz und Rücken gepolstert
mit Elastic-Aktiv-Federung



Zuschnittmaße für
Leder-/ Stoffzugabe

Sitz 65 x 65 cm
Rücken 2 x 60 x 50 cm

Holzart	Artikel-Nr.	Maße B/H/T in cm	Ausführung Gestell	Ausführung Bezug
Kerneiche natur	8410-0696	B 56 H 87 T 58 SH 45	Holz, Gesundes Sitzen	Stoff
				Leder



AL-Stuhl **Nuri** mit Holzgestell
Sitz und Rücken gepolstert
mit Elastic-Aktiv-Federung



Zuschnittmaße für
Leder-/ Stoffzugabe

Sitz 65 x 65 cm
Rücken 2 x 60 x 50 cm
Armlehnen: 2 x 60 x 70 cm
zus: Streifen: 2 x 40 x 60 cm

Holzart	Artikel-Nr.	Maße B/H/T in cm	Ausführung Gestell	Ausführung Bezug
Kerneiche natur	8410-0637	B 58 H 87,5 T 56,5 SH 45	Holz, Gesundes Sitzen	Stoff
				Leder



Armlehnstuhl **Elsa** mit Metallgestell anthrazit
Sitz und Rücken gepolstert, Rückenansicht hinten Holzschale furniert
mit Elastic-Aktiv-Federung



Zuschnittmaße für
Leder-/ Stoffzugabe

Sitz 50 x 50 cm
Rücken 50 x 50 cm

Holzart	Artikel-Nr.	Maße B/H/T in cm	Ausführung Gestell	Ausführung Bezug
Kerneiche natur	8410-0651	B 52 H 87 T 55 SH 48	Holz, Gesundes Sitzen	Stoff
				Leder

Aktuelle Leder-/ Stoffkollektion:

Leder:	12 Braun
	13 Grau
	16 Schwarz
	21 Dunkelgrün
	22 Cognac
	23 Atlantikblau
	26 Sahara

Stoffe:	55 Marine	73 Beige
	58 Grau	74 Mittelgrau
	67 Haselnuss	75 Dunkelbeige
	68 Shark Grey	76 Hellbraun
	69 Ivory	77 Oliv
	70 Dark Blue	92 Braun
	71 Graphit	97 Anthrazit
	72 Khaki	



Bei Bestellung kombinierbarer Bezüge immer angeben:

Bezug 1: außen
Bezug 2: innen

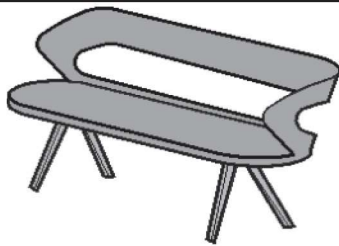
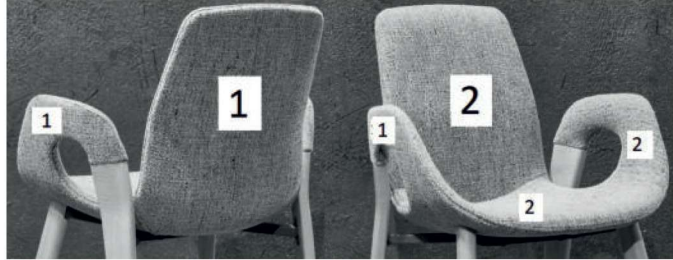

Bank **Rene** mit Holzgestell
Sitz und Rücken gepolstert

Zuschnittmaße für
Leder-/ Stoffzugabe

Holzart	Artikel-Nr.	Maße B/H/T in cm	Ausführung Gestell	Ausführung Bezug
Kerneiche natur	8410-1678	B 188 H 91 T 61 SH 47	Holz, ohne Funktion	Stoff 1 / Stoff 2
				Leder 1 / Stoff 2
				Leder 1 / Leder 2



Stuhl **Rene** mit Holzgestell
Sitz und Rücken gepolstert



Zuschnittmaße für
Leder-/ Stoffzugabe

Holzart	Artikel-Nr.	Maße B/H/T in cm	Ausführung Gestell	Ausführung Bezug
Kerneiche natur	8410-1616	B 55 H 91 T 61 SH 47	Holz, Gesundes Sitzen	Stoff 1 / Stoff 2
				Leder 1 / Stoff 2
				Leder 1 / Leder 2



Stuhl **Rene** mit Holzgestell
Sitz und Rücken gepolstert
mit Drehrückholfunktion

Zuschnittmaße für
Leder-/ Stoffzugabe

Holzart	Artikel-Nr.	Maße B/H/T in cm	Ausführung Gestell	Ausführung Bezug
Kerneiche natur	8410-1617	B 55 H 91 T 61 SH 47	Holz, Drehrückholfunktion	Stoff 1 / Stoff 2
				Leder 1 / Stoff 2
				Leder 1 / Leder 2



Bank **Romy** mit Holzgestell
Sitz und Rücken gepolstert

Zuschnittmaße für
Leder-/ Stoffzugabe

- 16x 40 x 30 cm
- 2x 185 x 55 cm
- 3x 130 x 1,5 cm
- 4x 75 x 55 cm

Holzart	Artikel-Nr.	Maße B/H/T in cm	Ausführung Gestell	Ausführung Bezug
Kerneiche natur	8410-0829	B 188 H 84 T 60 SH 50	Holz, ohne Funktion	Stoff 1 / Stoff 2
				Leder 1 / Stoff 2
				Leder 1 / Leder 2



Stuhl **Romy** mit Holzgestell
Sitz und Rücken gepolstert
mit Elastic-Aktiv-Federung



Zuschnittmaße für
Leder-/ Stoffzugabe

- 6x 4 x 3 cm
- 3x 55 x 55 cm
- 1x 105 x 13 cm
- 1x 60 x 5 cm

Holzart	Artikel-Nr.	Maße B/H/T in cm	Ausführung Gestell	Ausführung Bezug
Kerneiche natur	8410-0668	B 55 H 84 T 57 SH 50	Holz, Gesundes Sitzen	Stoff 1 / Stoff 2
				Leder 1 / Stoff 2
				Leder 1 / Leder 2



Aktuelle Leder-/ Stoffkollektion:

Leder:
 12 Braun
 13 Grau
 16 Schwarz
 21 Dunkelgrün
 22 Cognac
 23 Atlantikblau
 26 Sahara

Stoffe:
 55 Marine
 58 Grau
 67 Haselnuss
 68 Shark Grey
 69 Ivory
 70 Dark Blue
 71 Graphit
 72 Khaki
 73 Beige
 74 Mittelgrau
 75 Dunkelbeige
 76 Hellbraun
 77 Oliv
 92 Braun
 97 Anthrazit



Stuhl **Anni** mit Holzgestell
 Sitz und Rücken gepolstert
 mit Elastic-Aktiv-Federung



Zuschnittmaße für
 Leder-/ Stoffzugabe

Stoff
 140 x 125 cm

Leder
 2,25 m²

Holzart	Artikel-Nr.	Maße B/H/T in cm	Ausführung Gestell	Ausführung Bezug
Kerneiche natur	8410-0632	B 52 H 79 T 62 SH 49	Holz, Gesundes Sitzen	Stoff
				Leder



AL-Stuhl **Anni** mit Holzgestell
 Sitz und Rücken gepolstert
 mit Elastic-Aktiv-Federung



Zuschnittmaße für
 Leder-/ Stoffzugabe

Stoff
 140 x 145 cm

Leder
 2,60 m²

Holzart	Artikel-Nr.	Maße B/H/T in cm	Ausführung Gestell	Ausführung Bezug
Kerneiche natur	8410-0633	B 61 H 79 T 62 SH 49	Holz, Gesundes Sitzen	Stoff
				Leder



DIE VORTEILE:

- Die Sitzfläche ist in alle Richtungen beweglich.
- Fördert die Gesundheit.
- Trainiert die Rückenmuskulatur.
- Die Bewegungen entlasten Ihre Bandscheiben und verbessern die Durchblutung
- Ihr Rücken wird geschont.

Gesundes Sitzen





Couchtisch
Applikation Rinde mit Glasabdeckung
2 Ablagefächer
Kufen Metall anthrazit

LED-Beleuchtung mit Akku,
Ladegerät und Kabel
Artikel-Nr. 0127 Preis € 329,-
Brenndauer
ca. 26 h
Diese Leuchte enthält eine eingebaute,
nicht austauschbare LED-Lampe der
Energieeffizienzklasse F
Klebe 10000127, 39.411.200ww

Holzart	Artikel-Nr.	Maße B/H/T in cm
Kerneiche natur	8410-0425	L 125 B 75 H 43



Beistelltisch
Glasplatte parsolbronze
Baumscheibe
Metallgestell anthrazit

Holzart	Artikel-Nr.	Maße B/H/T in cm
Kerneiche natur	8410-0472	Ø 52 H 53



Beistelltisch
Glasplatte parsolbronze
Baumscheibe
Metallgestell anthrazit

Holzart	Artikel-Nr.	Maße B/H/T in cm
Kerneiche natur	8410-0473	Ø 80 H 41



Couchtisch
mit Rindenapplikation
Kufen Metall anthrazit
Tischplatte höhenverstellbar

LED-Beleuchtung mit Ladegerät
und Kabel
Artikel-Nr. 0135
Brenndauer
ca. 6 h
Diese Leuchte enthält eine eingebaute,
nicht austauschbare LED-Lampe der
Energieeffizienzklasse F



Holzart	Artikel-Nr.	Maße B/H/T in cm
Kerneiche natur	8410-1410	L 105 B 75 H 47/64



Couchtisch
Glasplatte (ESG) parsolbronze
Bodenplatte Holz anthrazit
Baumstamm mit Rinde

Rollen
Für Typen:
1401, 1411
Artikel-Nr. 1400

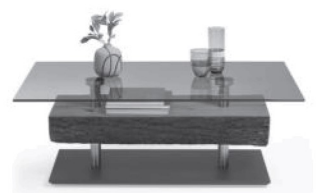

Holzart	Artikel-Nr.	Maße B/H/T in cm
Kerneiche natur	8410-1411	L 125 B 75 H 43



Couchtisch
Glasplatte (ESG) parsolbronze, drehbar
mit Rindenapplikation
Bodenplatte Holz anthrazit

Rollen
Für Typen:
1401, 1411
Artikel-Nr. 1400



Holzart	Artikel-Nr.	Maße B/H/T in cm
Kerneiche natur	8410-1401	L 90 B 90 H 45