



# MEHR INFOS ZU IHREN NEUEN TRAUMMÖBELN.

Bei einer persönlichen Beratung durch unsere geschulten Verkäufer:innen wird für Sie gerne ein Angebot mit einem individuellen HARDECK-Preis erstellt.



## PERSÖNLICHE BERATUNG

0800/9353-100  
MONTAG - SAMSTAG  
8:00 - 20:00 UHR

oder per Mail an:  
[produktberatung@hardeck.de](mailto:produktberatung@hardeck.de)



Siehe „Zertifikate“ unter Programminformation.



# INHALTSVERZEICHNIS

INHALTSVERZEICHNIS	SEITE
Programminformationen	2 – 3
Kombinationen	4 – 8
Lowboarde	9
Hängeregale   Pendelleuchte	10
Hängeelemente	11
Hängelowboarde   Sideboarde   Highboard	12 – 15
Zeilenschränke   Couch- und Satztisch	16 – 17
Tisch-, Bank- und Stuhlempfehlung	18 – 20
Bezugsmaterialien	21
Schaltkreise   Funkdimmer	22
Sonderanfertigungen	23

## PROGRAMMINFORMATIONEN

### WM 1880

Eine interessante Kombination aus urwüchsigem Eichenholz und filigranen Metallkonstruktionen – das ist **WM 1880**. Neben dem spannenden Materialmix fällt sofort die charismatische Illumination dieses Möbelprogramms ins Auge. Alle Metallteile schweben optisch auf der Lichtszenerie. Dekorativ und praktisch, natürlich und technisch, gemütlich und modern – erleben Sie **WM 1880**.

### Ausführungen

#### Massivholz für Korpus und Front



Wildeiche,  
soft gebürstet

#### Massivholz für Front



Balkeneiche,  
stark gebürstet  
[Dreischichtplatte]

#### Optionaler Rückwand-Akzent für Vitrinenausschnitte und Hängeregale



Balkeneiche,  
stark gebürstet  
[Dreischichtplatte / MDF]

#### Pulverbeschichtung für Metallteile



carbonfarbig  
strukturpulvert

#### Lackierung für Sockel



Holzwerkstoffplatte  
carbonfarbig  
strukturlackiert

### Die Sicherheit einer Marke

- Massivholz der Handelsklasse 1A
- authentische und edle Balkeneichefronten für den besonders natürlichen Auftritt mit eleganter Abwicklung
- innovative und zeitgemäße Metallregale für einen spannenden und reizvollen Materialdialog
- faszinierende LED-Lichteffekte hinter den Metallregalen
- Massivholzgerechte Detaillösungen
- seitliche und obere Vitrinenverglasungen für spannende Einblicke
- Parsolglas bei Vitrinenscheiben und Glas-E-Böden
- zeitgemäße Medienlösungen
- hochwertige Metallkomponenten mit einer strapazierfähigen strukturierten Pulverbeschichtung
- Schubkastenzargen aus Birke Sperrholz, Schubkastenböden und Rückwände aus hochwertigem Holzwerkstoff
- dauerhaft schützende und pflegeleichte Natur-Effekt-Lackoberfläche
- gedämpfte und langlebige Beschlagstechnologie
- durchgehende Lochbohrreihe für Einlegeböden hinter Holztüren
- optionale LED-Beleuchtung mit Dimmfunktion
- passender Esstisch und Stühle aus unserem Speisen-Sortiment runden das Angebot perfekt ab
- gerne Sonderanfertigungen auf Anfrage
- Skizzenservice
- Made in Germany

# PROGRAMMINFORMATIONEN

## Hochwertiges Massivholz

Als eine der führenden deutschen Möbelmarken stehen wir in der Verantwortung zum Schutz der Natur für kommende Generationen. Deshalb werden unsere Massivhölzer ausschließlich aus nachhaltiger Forstwirtschaft gewonnen. Das bedeutet: Es darf maximal nur so viel Holz gefällt werden, wie nachwächst. Wichtig ist ebenfalls, dass der richtige Wechsel von jungen und alten Bäumen den Wald gesund und vital hält.

Da jeder geerntete Baum in Wuchs und Struktur einmalig ist, erhalten Sie echte Unikate aus der Natur. Kein Möbelstück gleicht dem anderen, jedes ist in seiner Schönheit einmalig. Auch nach seiner Verarbeitung lebt dieser faszinierende Naturwerkstoff weiter. Trotz der massivholzgerechten Verarbeitung ist ein Maß an Ausdehnung und Zusammenziehen sowie gewisse Maßtoleranzen bei den vollmassiven Bauteilen nicht zu vermeiden. Wir verstehen dies als Echtheitszertifikat der Natur.

## Gesundes Wohnen durch dauerhaft geschützte Oberflächen

Als Oberflächenaufbau verwenden wir eine innovative Beschichtung die den besonderen, authentischen Charakter von Massivholz schützt und bewahrt. Die natürliche Rohholzoptik und eine schöne Porenzeichnung bleiben hierbei erhalten. Durch diesen effektiven Schutz und seine Beständigkeit gegen Flecken und Kratzer eignet sich unsere Oberfläche besonders auch für stark beanspruchte Flächen. Von diesem Beschichtungsaufbau werden die Bedingungen der DIN 53160-1 und DIN 53160-2 hinsichtlich "Speichel- und Schweißbeständigkeit" voll erfüllt. Er ist frei von Formaldehyd und erfüllt, gemäß ÖNORM EN 71 Teil 3, den Sicherheitsstandard von Kinderspielzeug.

## Wildecke, soft gebürstet

Hell und freundlich mutet die Wildecke im Auge des Betrachters an. Den einmaligen Charme entfaltet das Holz zusätzlich durch die handwerkliche Oberflächenbürstung. Sie verleiht dem Holz einen besonders natürlichen Charakter. Die wertige Holzstruktur wird dadurch zusätzlich hervorgehoben. Die Anmutung ist ebenso traditionell wie modern. Große Äste und Risse werden dauerhaft ausgekittet und versiegelt, allerdings wird es immer Stellen geben, an denen kleine Löcher und Risse offen bleiben, dieses ist technisch nicht anders möglich und sogar als Gestaltungselement bewusst akzeptiert und gewünscht. Die natürliche Härte dieses Holzes drückt sich in einer hohen Alltagstauglichkeit aus.

## Balkeneiche, stark gebürstet

Für die Freunde besonders ausdrucksstarker Holzsortierungen ist diese authentische Frontausführung ein Muss. Noch nicht getrocknete Balkeneiche wird hierfür auf 4 mm aufgetrennt und anschließend getrocknet, um dann als Deckschicht auf einer massiven Eichenplatte geklebt zu werden. Bei dem Rückwand-Akzent ist die Grundplatte ein MDF-Kern. Wie aus einem Stück ist hierbei die Anmutung mit all den Merkmalen einer Balkeneiche, das heißt Risse, Verfärbungen, dicke Äste usw. Wenn man diese Unikate liebt, gibt es nichts Besseres.

## Raumklima

Holz ist ein natürlicher Werkstoff, der ständig Feuchtigkeit, je nach Feuchtigkeitsgehalt der Raumluft, aufnimmt und wieder abgibt. Ein ideales Raumklima für Mensch und Möbel besteht bei 19–23°C sowie bei 45–55% Luftfeuchtigkeit. Damit sich nichts verzieht oder Risse entstehen, sollte massives Holz möglichst geringen Raumluftschwankungen ausgesetzt werden. Besonders bei Neubauten ist auf die richtige Luftfeuchtigkeit zu achten und diese ggf. durch entsprechende Lüftung zu senken.

## Vorteile der Pulverbeschichtung

Nach der Beschichtung mit Pulver werden die Metalle durch einen Einbrennen gefahren. Durch die Erhitzung verschmelzen die Lackteilchen beim Einbrennvorgang zu einer homogenen Lackschicht. Dadurch weist die Oberfläche eine hohe Beständigkeit gegen mechanische Beanspruchung auf und mit einer hohen Witterungs- und Säurebeständigkeit besteht auch im Langzeitverhalten eine hohe Farbbeständigkeit. Ein weiterer wichtiger Aspekt ist die Umweltfreundlichkeit, da dieses Verfahren lösemittel- und emissionsfrei ist.

## Einfache Planung

Um Ihnen den Bestellvorgang so einfach wie möglich zu gestalten, haben wir unter jeder Type sämtliches Zubehör wie die LED-Beleuchtung, das Medienzubehör etc. aufgeführt.

## Auslieferungshinweis

Alle Elemente sind fest verleimt und komplett vormontiert – nicht zerlegbar! Falls Korpusse zerlegbar sein müssen, **bitte Bestell-Nr. Z069 angeben** (Mehrpreis siehe Rückseite).

## Zertifikate



Dieses Modell ist durch das Label „Möbel Made in Germany“ zertifiziert. Es kennzeichnet Möbel aus Deutschland die nach RAL-RG 0191 geprüft werden und nachweislich streng definierte Kriterien erfüllen. Mit dem Label "Made in Germany" werden die Erfüllung hoher Erwartungen sichergestellt und Herkunftsort sowie das daran geknüpfte Qualitätsversprechen besiegelt.



Dieses Modell ist durch das Label „Goldenes M“ zertifiziert. Bei diesem Gütezeichen handelt es sich um eine Auszeichnung für geprüfte Möbel, die hinsichtlich Qualität, Sicherheit und Gesundheit/Umweltschutz strenge Kriterien erfüllen.

Es dient dem Verbrauchern als zuverlässige Orientierungshilfe beim Kauf neuer Möbel. Interessenten können sich sicher sein, dass ein Produkt mit diesem Zeichen auf Herz und Nieren von einem unabhängigen Institut überprüft wurde. (Quelle: DGM-Möbel)

Hinweis: Unsere Tische und Stühle unterliegen nicht der „Made in Germany“, „Goldenes M“ und „Klimaneutralität“ Zertifizierung nach RAL-RG 0191. Sie sind dennoch an streng definierte Qualitätskriterien gebunden, welche wir vor Ort persönlich prüfen, um auch hier dem Qualitätsversprechen in gleicher Form gerecht zu werden.

## Effiziente LED-Beleuchtung

Durch die hohe Energieeffizienz unserer LED-Beleuchtung wird der Stromverbrauch und der CO<sub>2</sub>-Ausstoß enorm gesenkt. Zudem besticht die LED-Beleuchtung durch einen hohen Wirkungsgrad und eine außergewöhnlich lange Lebensdauer. Die Beleuchtung wird mit einer ausreichenden Anzahl an Trafos, inklusive einem Schalter, geliefert. Diesbezüglich sollte dem Auftrag unbedingt eine Planungsskizze hinzugefügt werden. Optional kann die Beleuchtung per Funkdimmer gesteuert werden. Hier bitte je Trafo einen Funkdimmer bestellen. Bitte beachten Sie, dass bei den Typen mit optionalem Deko-Innenrahmen eine Beleuchtung ohne Deko-Innenrahmen nicht möglich ist. Die Beleuchtung ist baulicher Bestandteil dieser Rahmen.

## Montagehinweis / Belastung

Das von **Wöstmann Markenmöbel** mitgelieferte Befestigungsmaterial ist ausschließlich für die Befestigung von Bauteilen an Beton und/oder festem Mauerwerk geeignet. Die Wandbeschaffenheit ist bei Auftragserfassung zu hinterfragen und spätestens vor der Montage unbedingt zu prüfen. Bei abweichender Beschaffenheit (z. B. Gipskarton oder Leichtbauwände) ist eine andere, der Belastung angemessene Befestigung, bauseits vorzunehmen.

- **Max. Belastung von Holz- und Glas-E-Böden** (bis 70 cm Breite) sowie Schubladen und Auszügen: 20 kg
- **Max. Belastung von Holz- und Glas-E-Böden** (ab 71 cm Breite) sowie Schubladen und Auszügen: 15 kg
- **Max. Belastung pro Metallboden in Dekorrahmen:** 1 kg

Wir empfehlen eine ausgewogene Platzierung der Dekoration. So vermeiden Sie eine unschöne Biegung und erhalten die Form Rahmen und Böden. Die Belastbarkeit dieser Metallböden ist auf sachgemäßen Gebrauch ausgelegt und geprüft. Deutlich angegebene Obergrenzen sind unbedingt einzuhalten.

## Gerne Sonderanfertigungen

Qualität – das heißt für uns auch Service in Perfektion. Darum müssen Sie nicht "von der Stange" kaufen und somit faule Kompromisse eingehen. Besondere Maße – kein Problem. Wir finden immer eine Lösung, die Ihren Wünschen entspricht, denn Sonder- bzw. Einzelanfertigungen sind jederzeit möglich. Damit Sie sofort sehen, auf was Sie sich freuen können, entwickelt unser Skizzen-service gemeinsam mit Ihrem Einrichtungshaus den fertigen Plan Ihrer ganz persönlichen Zusammenstellung. Service ist unsere Spezialität – von Sonderanfertigungen über ständige Erreichbarkeit während der Öffnungszeiten im Handel bis zur perfekten Unterstützung bei der Planung.

# KOMBINATION 0001 | SPIEGELSEITIG 0101 \*

B 292,0 cm | H 209,7 cm | T 49,7 cm / 41,1 cm

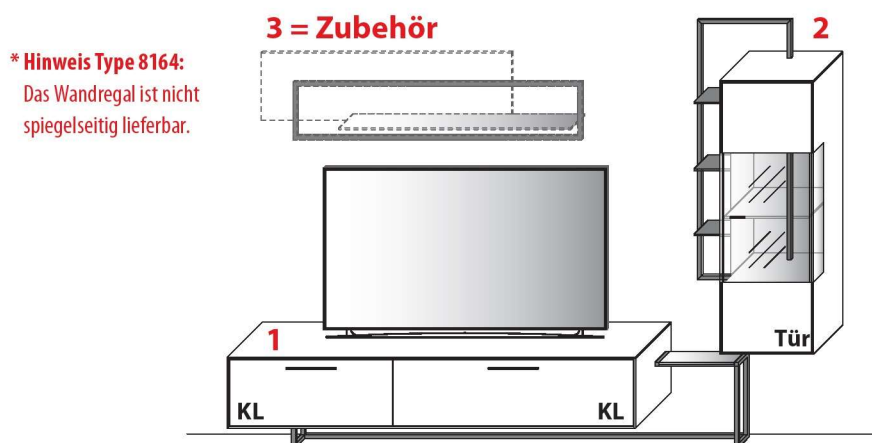

<b>1 TYPE 1453</b> (B 245,1 cm)	<b>Wildeiche Balkeneiche</b>
LED-Rahmen-Beleuchtung 4,4 W inkl. Trafo und Schalter	Art.-Nr. <b>145B</b>
LED-Unterboden-Beleuchtung 11,0 W inkl. Trafo und Schalter	Art.-Nr. <b>93205</b>
Funkdimmer anstatt Schalter (max. 30,0 W)	Art.-Nr. <b>8212</b>
IR-Repeater mit Aufsteller	Art.-Nr. <b>8301</b>
Netzschalter für vier Geräte Schalter links	Art.-Nr. <b>8013</b>
Schalter rechts	Art.-Nr. <b>8014</b>

<b>2 TYPE 15644</b> (B 69,3 cm)	<b>Wildeiche Balkeneiche</b>
LED-Rahmen-Beleuchtung 14,1 W inkl. Trafo und Schalter	Art.-Nr. <b>154B</b>
Funkdimmer anstatt Schalter (max. 30,0 W)	Art.-Nr. <b>8212</b>
Balkeneiche Rückwand-Akzent	Art.-Nr. <b>144BE</b>

## Zubehör

<b>3 TYPE 8164</b> (B 163,2 cm)	<b>Wildeiche Balkeneiche</b>	€	-
LED-Rahmen-Beleuchtung 17,1 W inkl. Trafo und Schalter	Art.-Nr. <b>816B</b>	€	<b>480,-</b>
Funkdimmer anstatt Schalter (max. 30,0 W)	Art.-Nr. <b>8212</b>	€	<b>140,-</b>

**Gesamtpreis Kombination**

- ohne Zubehör -

**Wildeiche**

**Balkeneiche**

# KOMBINATION 0002 | SPIEGELSEITIG 0102 \*

B 324,6 cm | H 201,1 cm | T 49,7 cm / 41,1 cm

\* Hinweis Type 8164:  
Das Wandregal ist nicht  
spiegelseitig lieferbar.

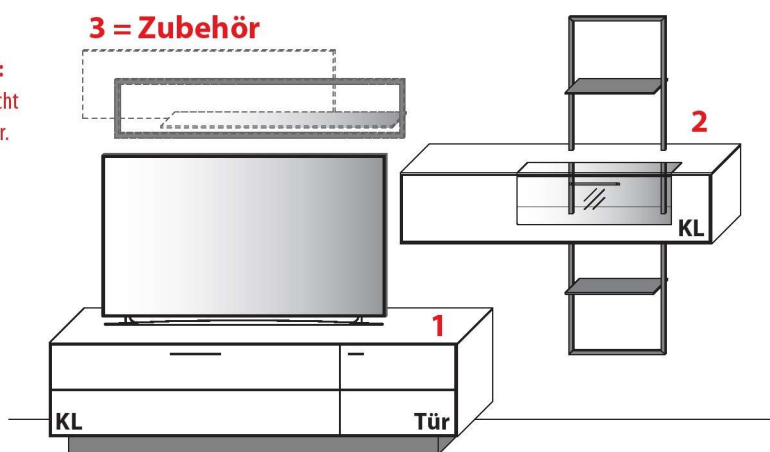

<b>1 TYPE 1054</b> (B 201,9 cm)	<b>Wildeiche Balkeneiche</b>
LED-Unterboden-Beleuchtung 11,0 W inkl. Trafo und Schalter	Art.-Nr. <b>93205</b>
Funkdimmer anstatt Schalter (max. 30,0 W)	Art.-Nr. <b>8212</b>
Metall-Fußgestell statt Sockel (+ 6 cm)	Art.-Nr. <b>145FG</b>
IR-Repeater, rechts im Sockel eingelassen	Art.-Nr. <b>8302</b>
IR-Repeater mit Aufsteller	Art.-Nr. <b>8301</b>
Netzschalter für vier Geräte	
Schalter links	Art.-Nr. <b>8013</b>
Schalter rechts	Art.-Nr. <b>8014</b>
Innenschubkasten hinter Klappe, B 59,1 cm	Art.-Nr. <b>8711</b>

<b>2 TYPE 15533</b> (B 156,9 cm)	<b>Wildeiche Balkeneiche</b>
LED-Rahmen-Beleuchtung 21,4 W inkl. Trafo und Schalter	Art.-Nr. <b>155B</b>
Funkdimmer anstatt Schalter (max. 30,0 W)	Art.-Nr. <b>8212</b>
Balkeneiche Rückwand-Akzent	Art.-Nr. <b>115BE</b>

## Zubehör

<b>3 TYPE 8164</b> (B 163,2 cm)	<b>Wildeiche Balkeneiche</b>
LED-Rahmen-Beleuchtung 17,1 W inkl. Trafo und Schalter	Art.-Nr. <b>816B</b>
Funkdimmer anstatt Schalter (max. 30,0 W)	Art.-Nr. <b>8212</b>

**Gesamtpreis Kombination**

- ohne Zubehör -

**Wildeiche**

**Balkeneiche**

# KOMBINATION 0003 | SPIEGELSEITIG 0103 \*

Ohne Zubehör: **B 321,2 cm | H 195,9 cm | T 49,7 cm / 41,1 cm** (Breite inkl. 1 x 20 cm Abstand)

Mit Zubehör: **B 354,9 cm | H 195,9 cm | T 49,7 cm / 41,1 cm** (Breite inkl. 1 x 20 cm Abstand)

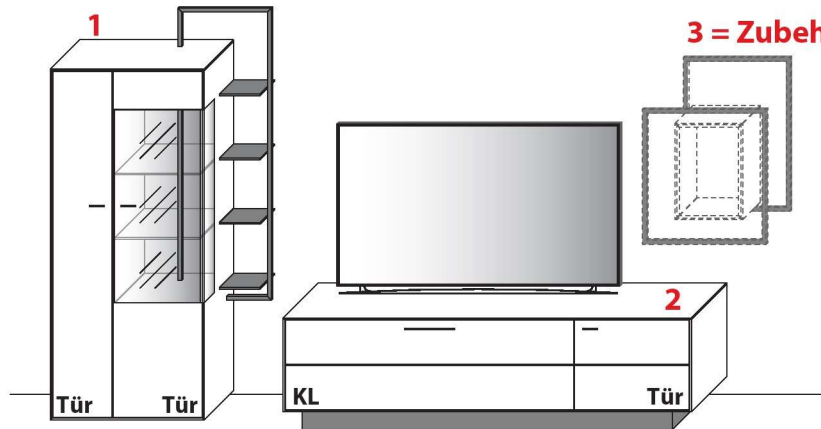

<b>1 TYPE 6933</b> (B 99,3 cm)	<b>Wildeiche Balkeneiche</b>
LED-Rahmen-Beleuchtung 16,7 W inkl. Trafo und Schalter	Art.-Nr. <b>663B</b>
Funkdimmer anstatt Schalter (max. 30,0 W)	Art.-Nr. <b>8212</b>
Zusatz-E-Boden, 28,1 cm	Art.-Nr. <b>8428</b>
Zusatz-E-Boden, 42,9 cm	Art.-Nr. <b>8448</b>
Balkeneiche Rückwand-Akzent	Art.-Nr. <b>663BE</b>

## Zubehör

<b>3 TYPE 12733</b> (B 71,8 cm)	<b>Wildeiche</b>
LED-Spot-Beleuchtungs-Set 2,0 W inkl. Trafo und Schalter	Art.-Nr. <b>9001</b>
LED-Rahmen-Beleuchtung 26,3 W inkl. Trafo und Schalter	Art.-Nr. <b>127B</b>
Funkdimmer anstatt Schalter (max. 30,0 W)	Art.-Nr. <b>8212</b>
Balkeneiche Rückwand-Akzent	Art.-Nr. <b>143BE</b>

<b>2 TYPE 1054</b> (B 201,9 cm)	<b>Wildeiche Balkeneiche</b>
LED-Unterboden-Beleuchtung 11,0 W inkl. Trafo und Schalter	Art.-Nr. <b>93205</b>
Funkdimmer anstatt Schalter (max. 30,0 W)	Art.-Nr. <b>8212</b>
Metall-Fußgestell statt Sockel (+ 6 cm)	Art.-Nr. <b>145FG</b>
IR-Repeater, rechts im Sockel eingelassen	Art.-Nr. <b>8302</b>
IR-Repeater mit Aufsteller	Art.-Nr. <b>8301</b>
Netzschalter für vier Geräte	
Schalter links	Art.-Nr. <b>8013</b>
Schalter rechts	Art.-Nr. <b>8014</b>
Innenschubkasten hinter Klappe, B 59,1 cm	Art.-Nr. <b>8711</b>

**Gesamtpreis Kombination**

- ohne Zubehör -

**Wildeiche**

**Balkeneiche**

# KOMBINATION 0004 | SPIEGELSEITIG 0104 \*

Ohne Zubehör: **B 313,8 cm | H 167,1 cm | T 49,7 cm / 41,1 cm** (Breite inkl. 1 x 20 cm Abstand)

Mit Zubehör: **B 352,2 cm | H 178,3 cm | T 49,7 cm / 41,1 cm** (Breite inkl. 1 x 20 cm Abstand)

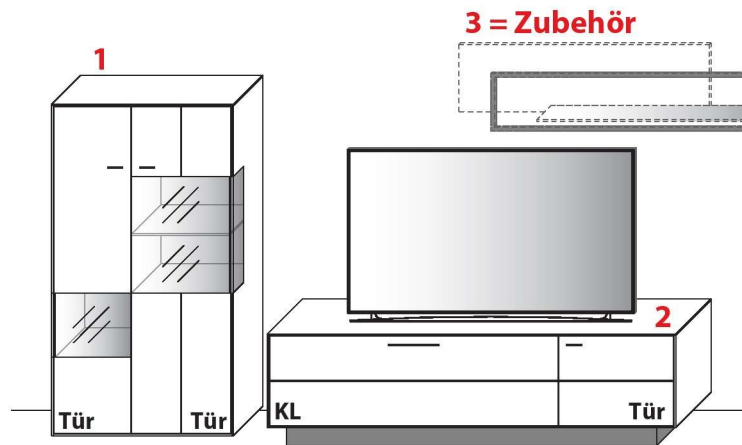

**\* Hinweis Type 8164:**  
Das Wandregal ist nicht  
spiegelseitig lieferbar.

<b>1 TYPE 5923</b> (B 91,9 cm)	<b>Wildeiche Balkeneiche</b>
Deko-Innenrahmen	Art.-Nr. <b>592R</b>
• LED-Beleuchtung 7,0 W inkl. Trafo und Schalter für Deko-Innenrahmen**	Art.-Nr. <b>592B</b>
Funkdimmer anstatt Schalter (max. 30,0 W)	Art.-Nr. <b>8212</b>
Balkeneiche Rückwand-Akzent	Art.-Nr. <b>592BE</b>
Zusatz-E-Boden, 36,8 cm	Art.-Nr. <b>8437</b>
Zusatz-E-Boden, 46,1 cm	Art.-Nr. <b>8457</b>

<b>2 TYPE 1054</b> (B 201,9 cm)	<b>Wildeiche Balkeneiche</b>
LED-Unterboden-Beleuchtung 11,0 W inkl. Trafo und Schalter	Art.-Nr. <b>93205</b>
Funkdimmer anstatt Schalter (max. 30,0 W)	Art.-Nr. <b>8212</b>
Metall-Fußgestell statt Sockel (+ 6 cm)	Art.-Nr. <b>145FG</b>
IR-Repeater, rechts im Sockel eingelassen	Art.-Nr. <b>8302</b>
IR-Repeater mit Aufsteller	Art.-Nr. <b>8301</b>
Netzschalter für vier Geräte	
Schalter links	Art.-Nr. <b>8013</b>
Schalter rechts	Art.-Nr. <b>8014</b>
Innenschubkasten hinter Klappe, B 59,1 cm	Art.-Nr. <b>8711</b>

## Zubehör

<b>3 TYPE 8164</b> (B 163,2 cm)	<b>Wildeiche Balkeneiche</b>
LED-Rahmen-Beleuchtung 17,1 W inkl. Trafo und Schalter	Art.-Nr. <b>816B</b>
Funkdimmer anstatt Schalter (max. 30,0 W)	Art.-Nr. <b>8212</b>

**Gesamtpreis Kombination**

- ohne Zubehör -

**Wildeiche**

**Balkeneiche**



# KOMBINATION 0005 | SPIEGELSEITIG 0105 \*

B 271,2 cm | H 209,7 cm | T 49,7 cm / 41,1 cm

\* Hinweis Type 8164:  
Das Wandregal ist nicht  
spiegelseitig lieferbar.

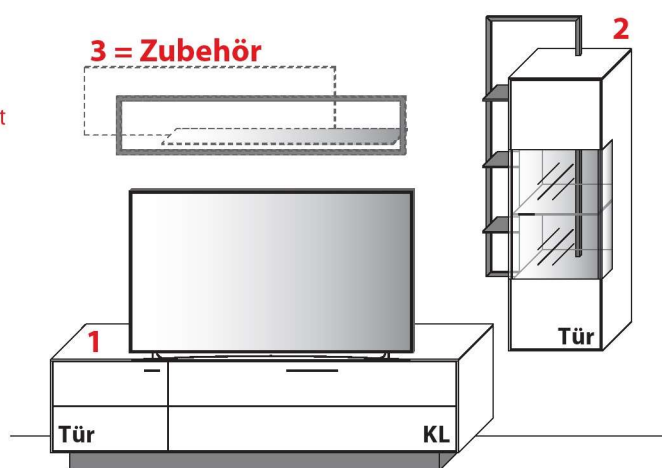

<b>1 TYPE 1053</b> (B 201,9 cm)	<b>Wildeiche Balkeneiche</b>
LED-Unterboden-Beleuchtung 11,0 W inkl. Trafo und Schalter	Art.-Nr. <b>93205</b>
Funkdimmer anstatt Schalter (max. 30,0 W)	Art.-Nr. <b>8212</b>
Metall-Fußgestell statt Sockel (+ 6 cm)	Art.-Nr. <b>145FG</b>
IR-Repeater, rechts im Sockel eingelassen	Art.-Nr. <b>8302</b>
IR-Repeater mit Aufsteller	Art.-Nr. <b>8301</b>
Netzschalter für vier Geräte	
Schalter links	Art.-Nr. <b>8013</b>
Schalter rechts	Art.-Nr. <b>8014</b>
Innenschubkasten hinter Klappe, B 59,1 cm	Art.-Nr. <b>8711</b>

<b>2 TYPE 15644</b> (B 69,3 cm)	<b>Wildeiche Balkeneiche</b>
LED-Rahmen-Beleuchtung 14,1 W inkl. Trafo und Schalter	Art.-Nr. <b>154B</b>
Funkdimmer anstatt Schalter (max. 30,0 W)	Art.-Nr. <b>8212</b>
Balkeneiche Rückwand-Akzent	Art.-Nr. <b>144BE</b>

## Zubehör

<b>3 TYPE 8164</b> (B 163,2 cm)	<b>Wildeiche Balkeneiche</b>
LED-Rahmen-Beleuchtung 17,1 W inkl. Trafo und Schalter	Art.-Nr. <b>816B</b>
Funkdimmer anstatt Schalter (max. 30,0 W)	Art.-Nr. <b>8212</b>

**Gesamtpreis Kombination**

- ohne Zubehör -

**Wildeiche**

**Balkeneiche**

# LOWBOARDS

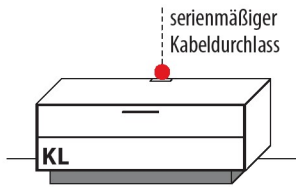

**B 146,9 cm x H 55,7 cm x T 49,7 cm**  
1 Glasboden / 2 Fächer

## TYPE 1455

### Wildeiche Balkeneiche

LED-Unterboden-Beleuchtung 7,4 W inkl. Trafo und Schalter	Art.-Nr. <b>93145</b>
Funkdimmer anstatt Schalter (max. 30,0 W)	Art.-Nr. <b>8212</b>
IR-Repeater, rechts im Sockel eingelassen	Art.-Nr. <b>8302</b>
IR-Repeater mit Aufsteller	Art.-Nr. <b>8301</b>
Netzschalter für vier Geräte Schalter links	Art.-Nr. <b>8013</b>
Schalter rechts	Art.-Nr. <b>8014</b>
Innenschubkasten hinter Klappe, B 59,1 cm	Art.-Nr. <b>8711</b>

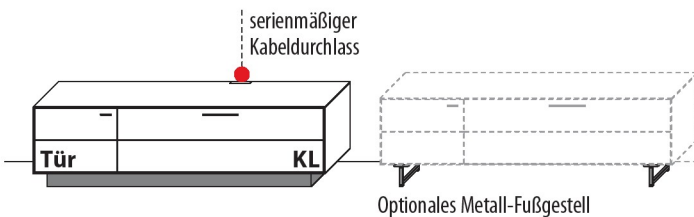

**B 201,9 cm x H 55,7 cm x T 49,7 cm**  
2 Glasböden / 5 Fächer

## TYPE 1053 (Abbildung) TYPE 1054 (spiegelseitig)

### Wildeiche Balkeneiche

LED-Unterboden-Beleuchtung 11,0 W inkl. Trafo und Schalter	Art.-Nr. <b>93205</b>
Funkdimmer anstatt Schalter (max. 30,0 W)	Art.-Nr. <b>8212</b>
Metall-Fußgestell statt Sockel (+ 6 cm)	Art.-Nr. <b>145FG</b>
IR-Repeater, rechts im Sockel eingelassen	Art.-Nr. <b>8302</b>
IR-Repeater mit Aufsteller	Art.-Nr. <b>8301</b>
Netzschalter für vier Geräte Schalter links	Art.-Nr. <b>8013</b>
Schalter rechts	Art.-Nr. <b>8014</b>
Innenschubkasten hinter Klappe, B 59,1 cm	Art.-Nr. <b>8711</b>

Hängeelement – Wandmontage erforderlich!

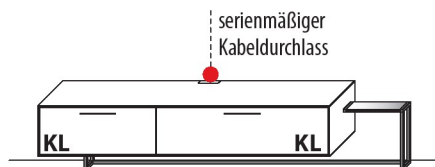

**B 245,1 cm x H 55,7 cm x T 49,7 cm**  
3 Fächer

## TYPE 1453 (Abbildung) TYPE 1454 (spiegelseitig)

### Wildeiche Balkeneiche

LED-Rahmen-Beleuchtung 4,4 W inkl. Trafo und Schalter	Art.-Nr. <b>145B</b>
LED-Unterboden-Beleuchtung 11,0 W inkl. Trafo und Schalter	Art.-Nr. <b>93205</b>
Funkdimmer anstatt Schalter (max. 30,0 W)	Art.-Nr. <b>8212</b>
IR-Repeater mit Aufsteller	Art.-Nr. <b>8301</b>
Netzschalter für vier Geräte Schalter links	Art.-Nr. <b>8013</b>
Schalter rechts	Art.-Nr. <b>8014</b>

# HÄNGEREGALE | PENDELLEUCHTE



**B 163,2 cm x H 40,0 cm x T 23,8 cm**  
Stelltiefe 20,0 cm

## TYPE 8164

**Wildeiche  
Balkeneiche**

LED-Rahmen-Beleuchtung 17,1 W inkl. Trafo und Schalter	Art.-Nr. <b>816B</b>
Funkdimmer anstatt Schalter (max. 30,0 W)	Art.-Nr. <b>8212</b>

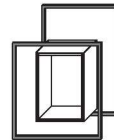

**B 71,8 cm x H 91,4 cm x T 25,0 cm**

## TYPE 12733

**Wildeiche**

LED-Spot-Beleuchtungs-Set 2,0 W inkl. Trafo und Schalter	Art.-Nr. <b>9001</b>
LED-Rahmen-Beleuchtung 26,3 W inkl. Trafo und Schalter	Art.-Nr. <b>127B</b>
Funkdimmer anstatt Schalter (max. 30,0 W)	Art.-Nr. <b>8212</b>
Balkeneiche Rückwand-Akzent	Art.-Nr. <b>143BE</b>

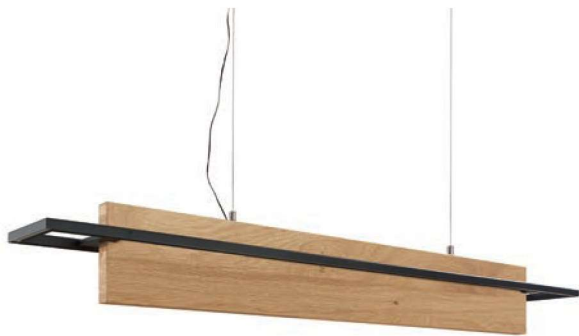

**B 160,0 cm x T 18,0 cm x H 19,0 cm**  
inkl. Drahtseilen (150 cm) als Abhängung, schwarzem Textilkabel (350 cm),  
LED-Beleuchtung (32,0 W), Trafo und Touch-Dimmer

## TYPE 8880

**Wildeiche**

# HÄNGEELEMENTE

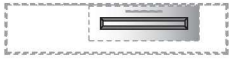

Frontansicht mit optionalem Innenrahmen

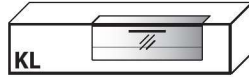

**B 156,9 cm x H 33,9 cm x T 41,1 cm**

2 Fächer

**TYPE 11533** (Abbildung)

**TYPE 11534** (spiegelseitig)

**Wildeiche**

**Balkeneiche**

Deko-Innenrahmen	Art.-Nr. <b>115R</b>
• LED-Beleuchtung 7,4 W inkl. Trafo und Schalter für Deko-Innenrahmen*	Art.-Nr. <b>115B</b>
Funkdimmer anstatt Schalter (max. 30,0 W)	Art.-Nr. <b>8212</b>
Balkeneiche Rückwand-Akzent	Art.-Nr. <b>115BE</b>

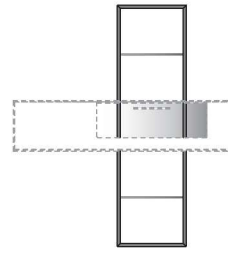

Frontansicht mit serienmäßigem Regalrahmen

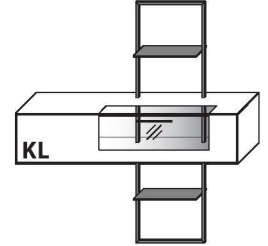

**B 156,9 cm x H 168,1 cm x T 41,1 cm**

2 Fächer

**TYPE 15533** (Abbildung)

**TYPE 15534** (spiegelseitig)

**Wildeiche**

**Balkeneiche**

LED-Rahmen-Beleuchtung 21,4 W inkl. Trafo und Schalter	Art.-Nr. <b>155B</b>
Funkdimmer anstatt Schalter (max. 30,0 W)	Art.-Nr. <b>8212</b>
Balkeneiche Rückwand-Akzent	Art.-Nr. <b>115BE</b>

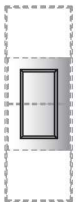

Frontansicht mit optionalem Innenrahmen

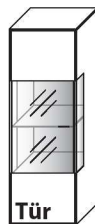

**B 46,9 cm x H 136,3 cm x T 41,1 cm**

3 Böden / 4 Fächer

**TYPE 14443** (Türanschlag links)

**TYPE 14444** (Türanschlag rechts)

**Wildeiche**

**Balkeneiche**

Deko-Innenrahmen	Art.-Nr. <b>144R</b>
• LED-Beleuchtung 6,8 W inkl. Trafo und Schalter für Deko-Innenrahmen*	Art.-Nr. <b>144B</b>
Funkdimmer anstatt Schalter (max. 30,0 W)	Art.-Nr. <b>8212</b>
Balkeneiche Rückwand-Akzent	Art.-Nr. <b>144BE</b>



Frontansicht mit serienmäßigem Regalrahmen

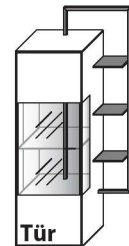

**B 69,3 cm x H 155,5 cm x T 41,1 cm**

3 Böden / 4 Fächer

**TYPE 15643** (Abbildung)

**TYPE 15644** (spiegelseitig)

**Wildeiche**

**Balkeneiche**

LED-Rahmen-Beleuchtung 14,1 W inkl. Trafo und Schalter	Art.-Nr. <b>154B</b>
Funkdimmer anstatt Schalter (max. 30,0 W)	Art.-Nr. <b>8212</b>
Balkeneiche Rückwand-Akzent	Art.-Nr. <b>144BE</b>

# HÄNGELOWBOARDS

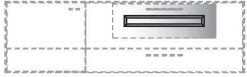

Frontansicht mit optionalem Innenrahmen

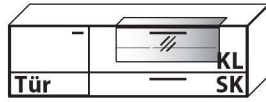

**B 166,9 cm x H 49,9 cm x T 41,1 cm**

1 Boden / 3 Fächer

**TYPE 11633** (Abbildung)

**TYPE 11634** (spiegelseitig)

**Wildeiche**

**Balkeneiche**

Deko-Innenrahmen	Art.-Nr. <b>115R</b>
• LED-Beleuchtung 7,4 W inkl. Trafo und Schalter für Deko-Innenrahmen*	Art.-Nr. <b>115B</b>
Funkdimmer anstatt Schalter (max. 30,0 W)	Art.-Nr. <b>8212</b>
Vollauszug	Art.-Nr. <b>Z089</b>
Balkeneiche Rückwand-Akzent	Art.-Nr. <b>116BE</b>

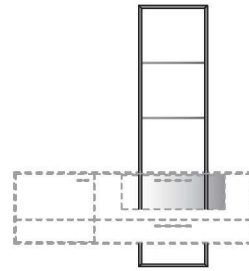

Frontansicht mit serienmäßigem Regalrahmen

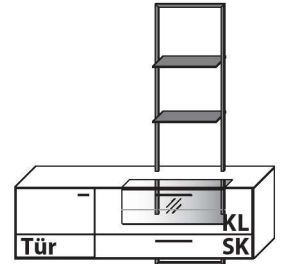

**B 166,9 cm x H 180,9 cm x T 41,1 cm**

1 Boden / 3 Fächer

**TYPE 15633** (Abbildung)

**TYPE 15634** (spiegelseitig)

**Wildeiche**

**Balkeneiche**

LED-Rahmen-Beleuchtung 21,0 W inkl. Trafo und Schalter	Art.-Nr. <b>156B</b>
Funkdimmer anstatt Schalter (max. 30,0 W)	Art.-Nr. <b>8212</b>
Vollauszug	Art.-Nr. <b>Z089</b>
Balkeneiche Rückwand-Akzent	Art.-Nr. <b>116BE</b>



Frontansicht mit optionalem Innenrahmen

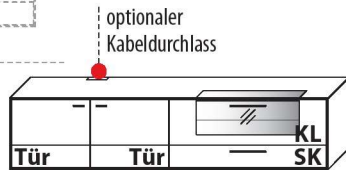

**B 221,9 cm x H 49,9 cm x T 41,1 cm**

2 Böden / 5 Fächer

**TYPE 11233** (Abbildung)

**TYPE 11234** (spiegelseitig)

**Wildeiche**

**Balkeneiche**

Deko-Innenrahmen	Art.-Nr. <b>115R</b>
• LED-Beleuchtung 7,4 W inkl. Trafo und Schalter für Deko-Innenrahmen*	Art.-Nr. <b>115B</b>
Funkdimmer anstatt Schalter (max. 30,0 W)	Art.-Nr. <b>8212</b>
Vollauszug	Art.-Nr. <b>Z089</b>
Balkeneiche Rückwand-Akzent	Art.-Nr. <b>116BE</b>
Kabeldurchlass	Art.-Nr. <b>6087</b>

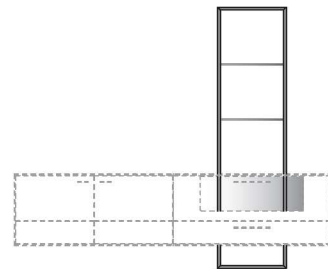

Frontansicht mit serienmäßigem Regalrahmen

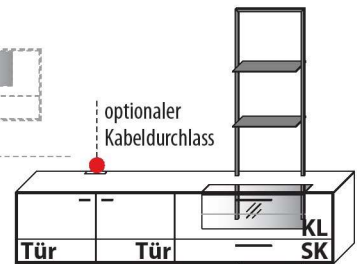

**B 221,9 cm x H 180,9 cm x T 41,1 cm**

2 Böden / 5 Fächer

**TYPE 15233** (Abbildung)

**TYPE 15234** (spiegelseitig)

**Wildeiche**

**Balkeneiche**

LED-Rahmen-Beleuchtung 21,0 W inkl. Trafo und Schalter	Art.-Nr. <b>156B</b>
Funkdimmer anstatt Schalter (max. 30,0 W)	Art.-Nr. <b>8212</b>
Vollauszug	Art.-Nr. <b>Z089</b>
Balkeneiche Rückwand-Akzent	Art.-Nr. <b>116BE</b>
Kabeldurchlass	Art.-Nr. <b>6087</b>

# SIDEBOARDS

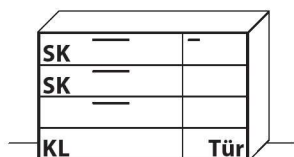

**B 146,9 cm x H 93,5 cm x T 41,1 cm**

3 Böden / 5 Fächer

**TYPE 3453** (Abbildung)

**Wildeiche**

**TYPE 3454** (spiegelseitig)

**Balkeneiche**

Vollauszug	Art.-Nr. <b>Z089</b>
USB-Ladesteckdose für Schubkasten	Art.-Nr. <b>8502</b>
Schubkasteneinsatz	Art.-Nr. <b>8901</b>

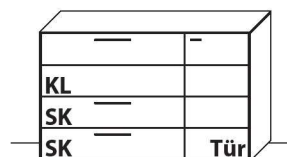

**B 146,9 cm x H 93,5 cm x T 41,1 cm**

3 Böden / 5 Fächer

**TYPE 3457** (Abbildung)

**Wildeiche**

**TYPE 3458** (spiegelseitig)

**Balkeneiche**

Vollauszug	Art.-Nr. <b>Z089</b>
USB-Ladesteckdose für Schubkasten	Art.-Nr. <b>8502</b>
Schubkasteneinsatz	Art.-Nr. <b>8901</b>



# SIDEBOARDS

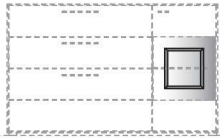

Frontansicht mit optionalem Innenrahmen

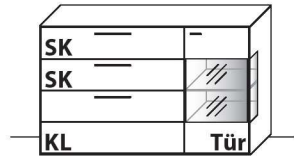

**B 146,9 cm x H 93,5 cm x T 41,1 cm**

4 Böden / 6 Fächer

**TYPE 3443** (Abbildung)

**TYPE 3444** (spiegelseitig)

**Wildeiche**

**Balkeneiche**

Deko-Innenrahmen	Art.-Nr. <b>344R</b>
• LED-Beleuchtung 4,6 W inkl. Trafo und Schalter für Deko-Innenrahmen*	Art.-Nr. <b>344B</b>
Funkdimmer anstatt Schalter (max. 30,0 W)	Art.-Nr. <b>8212</b>
Vollauszug	Art.-Nr. <b>Z089</b>
USB-Ladesteckdose für Schubkasten	Art.-Nr. <b>8502</b>
Schubkasteneinsatz	Art.-Nr. <b>8901</b>
Balkeneiche Rückwand-Akzent	Art.-Nr. <b>344BE</b>

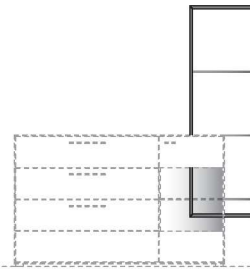

Frontansicht mit serienmäßigem Regalrahmen

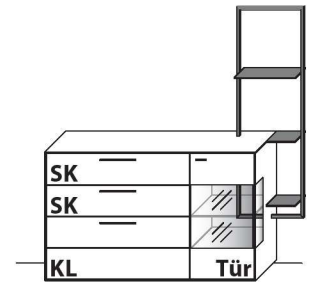

**B 169,3 cm x H 183,5 cm x T 41,1 cm**

4 Böden / 6 Fächer

**TYPE 5633** (Abbildung)

**TYPE 5634** (spiegelseitig)

**Wildeiche**

**Balkeneiche**

LED-Rahmen-Beleuchtung 18,3 W inkl. Trafo und Schalter	Art.-Nr. <b>563B</b>
Funkdimmer anstatt Schalter (max. 30,0 W)	Art.-Nr. <b>8212</b>
Vollauszug	Art.-Nr. <b>Z089</b>
USB-Ladesteckdose für Schubkasten	Art.-Nr. <b>8502</b>
Schubkasteneinsatz	Art.-Nr. <b>8901</b>
Balkeneiche Rückwand-Akzent	Art.-Nr. <b>344BE</b>

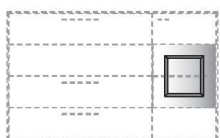

Frontansicht mit optionalem Innenrahmen

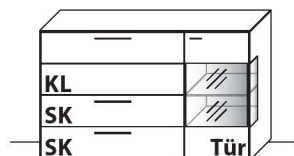

**B 146,9 cm x H 93,5 cm x T 41,1 cm**

4 Böden / 6 Fächer

**TYPE 3447** (Abbildung)

**TYPE 3448** (spiegelseitig)

**Wildeiche**

**Balkeneiche**

Deko-Innenrahmen	Art.-Nr. <b>344R</b>
• LED-Beleuchtung 4,6 W inkl. Trafo und Schalter für Deko-Innenrahmen*	Art.-Nr. <b>344B</b>
Funkdimmer anstatt Schalter (max. 30,0 W)	Art.-Nr. <b>8212</b>
Vollauszug	Art.-Nr. <b>Z089</b>
USB-Ladesteckdose für Schubkasten	Art.-Nr. <b>8502</b>
Schubkasteneinsatz	Art.-Nr. <b>8901</b>
Balkeneiche Rückwand-Akzent	Art.-Nr. <b>344BE</b>

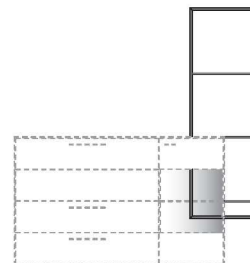

Frontansicht mit serienmäßigem Regalrahmen

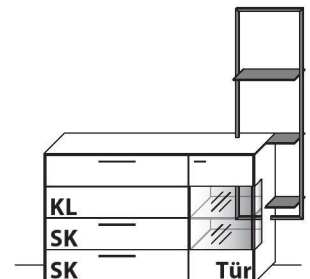

**B 169,3 cm x H 183,5 cm x T 41,1 cm**

4 Böden / 6 Fächer

**TYPE 5637** (Abbildung)

**TYPE 5638** (spiegelseitig)

**Wildeiche**

**Balkeneiche**

LED-Rahmen-Beleuchtung 18,3 W inkl. Trafo und Schalter	Art.-Nr. <b>563B</b>
Funkdimmer anstatt Schalter (max. 30,0 W)	Art.-Nr. <b>8212</b>
Vollauszug	Art.-Nr. <b>Z089</b>
USB-Ladesteckdose für Schubkasten	Art.-Nr. <b>8502</b>
Schubkasteneinsatz	Art.-Nr. <b>8901</b>
Balkeneiche Rückwand-Akzent	Art.-Nr. <b>344BE</b>

# SIDEBOARDS | HIGHBOARD

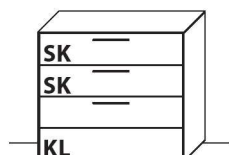

**B 101,9 cm x H 93,5 cm x T 41,1 cm**

1 Fach (hinter Klappe)

## TYPE 3052

**Wildeiche  
Balkeneiche**

Vollauszug	Art.-Nr. <b>Z089</b>
USB-Ladesteckdose für Schubkasten	Art.-Nr. <b>8502</b>
Schubkasteneinsatz	Art.-Nr. <b>8901</b>

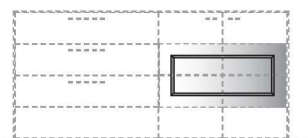

Frontansicht mit  
optionalem Innenrahmen

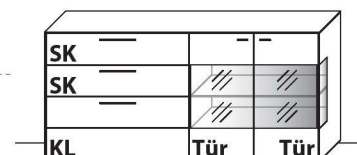

**B 191,9 cm x H 93,5 cm x T 41,1 cm**

3 Böden / 5 Fächer

## TYPE 3943 (Abbildung)

## TYPE 3944 (spiegelseitig)

**Wildeiche  
Balkeneiche**

Deko-Innenrahmen	Art.-Nr. <b>394R</b>
• LED-Beleuchtung 9,4 W inkl. Trafo und Schalter für Deko-Innenrahmen*	Art.-Nr. <b>394B</b>
Funkdimmer anstatt Schalter (max. 30,0 W)	Art.-Nr. <b>8212</b>
Vollauszug	Art.-Nr. <b>Z089</b>
USB-Ladesteckdose für Schubkasten	Art.-Nr. <b>8502</b>
Schubkasteneinsatz	Art.-Nr. <b>8901</b>
Balkeneiche Rückwand-Akzent	Art.-Nr. <b>394BE</b>

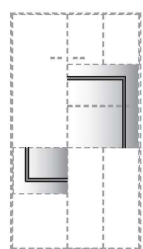

Frontansicht mit  
optionalem Innenrahmen

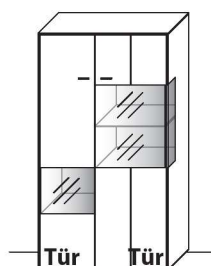

**B 91,9 cm x H 167,1 cm x T 41,1 cm**

8 Böden / 10 Fächer

## TYPE 5923 (Abbildung)

## TYPE 5924 (spiegelseitig)

**Wildeiche  
Balkeneiche**

Deko-Innenrahmen	Art.-Nr. <b>592R</b>
• LED-Beleuchtung 7,0 W inkl. Trafo und Schalter für Deko-Innenrahmen*	Art.-Nr. <b>592B</b>
Funkdimmer anstatt Schalter (max. 30,0 W)	Art.-Nr. <b>8212</b>
Balkeneiche Rückwand-Akzent	Art.-Nr. <b>592BE</b>
Zusatz-E-Boden, 36,8 cm	Art.-Nr. <b>8437</b>
Zusatz-E-Boden, 46,1 cm	Art.-Nr. <b>8457</b>



# ZEILENSCHRÄNKE

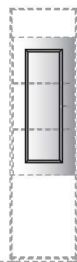

Frontansicht mit optionalem Innenrahmen

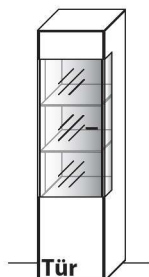

**B 46,9 cm x H 176,7 cm x T 41,1 cm**

5 Böden / 6 Fächer

**TYPE 5443** (Türanschlag links)

**Wildeiche**

**TYPE 5444** (Türanschlag rechts)

**Balkeneiche**

Deko-Innenrahmen	Art.-Nr. <b>644R</b>
• LED-Beleuchtung 10,0 W inkl. Trafo und Schalter für Deko-Innenrahmen*	Art.-Nr. <b>644B</b>
Funkdimmer anstatt Schalter (max. 30,0 W)	Art.-Nr. <b>8212</b>
Balkeneiche Rückwand-Akzent	Art.-Nr. <b>663BE</b>
Zusatz-E-Boden, 42,9 cm	Art.-Nr. <b>8448</b>

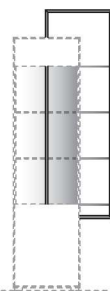

Frontansicht mit serienmäßigem Regalrahmen

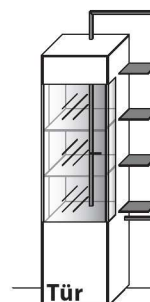

**B 69,3 cm x H 195,9 cm x T 41,1 cm**

5 Böden / 6 Fächer

**TYPE 6633** (Abbildung)

**Wildeiche**

**TYPE 6634** (spiegelseitig)

**Balkeneiche**

LED-Rahmen-Beleuchtung 16,7 W inkl. Trafo und Schalter	Art.-Nr. <b>663B</b>
Funkdimmer anstatt Schalter (max. 30,0 W)	Art.-Nr. <b>8212</b>
Balkeneiche Rückwand-Akzent	Art.-Nr. <b>663BE</b>
Zusatz-E-Boden, 42,9 cm	Art.-Nr. <b>8448</b>

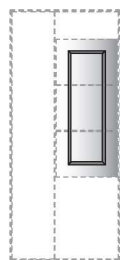

Frontansicht mit optionalem Innenrahmen

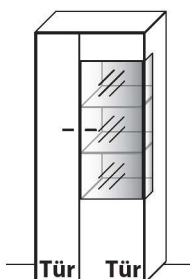

**B 76,9 cm x H 176,7 cm x T 41,1 cm**

10 Böden / 12 Fächer

**TYPE 5743** (Abbildung)

**Wildeiche**

**TYPE 5744** (spiegelseitig)

**Balkeneiche**

Deko-Innenrahmen	Art.-Nr. <b>644R</b>
• LED-Beleuchtung 10,0 W inkl. Trafo und Schalter für Deko-Innenrahmen*	Art.-Nr. <b>644B</b>
Funkdimmer anstatt Schalter (max. 30,0 W)	Art.-Nr. <b>8212</b>
Balkeneiche Rückwand-Akzent	Art.-Nr. <b>663BE</b>
Zusatz-E-Boden, 28,1 cm	Art.-Nr. <b>8428</b>
Zusatz-E-Boden, 42,9 cm	Art.-Nr. <b>8448</b>



Frontansicht mit serienmäßigem Regalrahmen

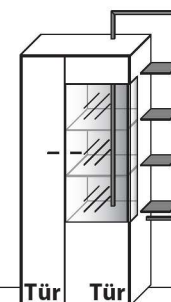

**B 99,3 cm x H 195,9 cm x T 41,1 cm**

10 Böden / 12 Fächer

**TYPE 6933** (Abbildung)

**Wildeiche**

**TYPE 6934** (spiegelseitig)

**Balkeneiche**

LED-Rahmen-Beleuchtung 16,7 W inkl. Trafo und Schalter	Art.-Nr. <b>663B</b>
Funkdimmer anstatt Schalter (max. 30,0 W)	Art.-Nr. <b>8212</b>
Balkeneiche Rückwand-Akzent	Art.-Nr. <b>663BE</b>
Zusatz-E-Boden, 28,1 cm	Art.-Nr. <b>8428</b>
Zusatz-E-Boden, 42,9 cm	Art.-Nr. <b>8448</b>

# ZEILENSCHRÄNKE

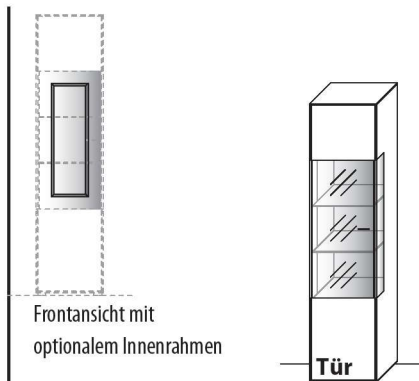

Frontansicht mit optionalem Innenrahmen

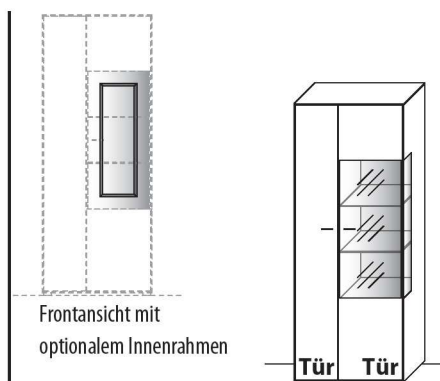

Frontansicht mit optionalem Innenrahmen

**B 46,9 cm x H 195,9 cm x T 41,1 cm**

5 Böden / 6 Fächer

**TYPE 6443** (Türanschlag links)

**TYPE 6444** (Türanschlag rechts)

**Wildeiche**

**Balkeneiche**

**B 76,9 cm x H 195,9 cm x T 41,1 cm**

10 Böden / 12 Fächer

**TYPE 6743** (Abbildung)

**TYPE 6744** (spiegelseitig)

**Wildeiche**

**Balkeneiche**

Deko-Innenrahmen	Art.-Nr. <b>644R</b>
• LED-Beleuchtung 10,0 W inkl. Trafo und Schalter für Deko-Innenrahmen*	Art.-Nr. <b>644B</b>
Funkdimmer anstatt Schalter (max. 30,0 W)	Art.-Nr. <b>8212</b>
Balkeneiche Rückwand-Akzent	Art.-Nr. <b>663BE</b>
Zusatz-E-Boden, 42,9 cm	Art.-Nr. <b>8448</b>

Deko-Innenrahmen	Art.-Nr. <b>644R</b>
• LED-Beleuchtung 10,0 W inkl. Trafo und Schalter für Deko-Innenrahmen*	Art.-Nr. <b>644B</b>
Funkdimmer anstatt Schalter (max. 30,0 W)	Art.-Nr. <b>8212</b>
Balkeneiche Rückwand-Akzent	Art.-Nr. <b>663BE</b>
Zusatz-E-Boden, 28,1 cm	Art.-Nr. <b>8428</b>
Zusatz-E-Boden, 42,9 cm	Art.-Nr. <b>8448</b>

# COUCHTISCHE / SATZTISCH



**B 125,0 cm x T 75,0 cm x H 43,0 cm**

inkl. 2 Schubkästen

**TYPE 9500 Wildeiche**



**B 100,0 cm x T 60,0 cm x H 43,0 cm**

inkl. 1 Schubkasten

**TYPE 9501 Wildeiche**



**B 36,2 cm x T 56,2 cm x H 60,0 cm**

**TYPE 9510 Wildeiche**

**HINWEIS:** \* LED-Beleuchtung für Deko-Innenrahmen siehe Seite 3.

# ESSTISCH

## Wagentisch 453

Massivholztisch mit schweizer Kante, schräg gestellten, carbonfarbigen Metallwangen und eingelegtem Massivholzbalken.

Höhe	77,0 cm
Tischplattenstärke	2,5 cm
Lichte Höhe	74,5 cm
Wangenbreite	50,0 cm



Maße und Ausführungen		L 140 cm		L 160 cm		L 180 cm		L 200 cm	
		B 95 cm	B 110 cm	B 95 cm	B 110 cm	B 95 cm	B 110 cm	B 95 cm	B 110 cm
<b>Tischplatte massiv</b>	<b>Art.-Nr.</b>	<b>45322</b>	<b>45332</b>	<b>45323</b>	<b>45333</b>	<b>45324</b>	<b>45334</b>	<b>45325</b>	<b>45335</b>
Wildeiche, soft gebürstet, Natur-Effekt-Lack									

Maße und Ausführungen		L 220 cm		L 240 cm		L 260 cm		L 280 cm	
		B 95 cm	B 110 cm	B 95 cm	B 110 cm	B 95 cm	B 110 cm	B 95 cm	B 110 cm
<b>Tischplatte massiv</b>	<b>Art.-Nr.</b>	<b>45326</b>	<b>45336</b>	<b>45327</b>	<b>45337</b>	<b>45328</b>	<b>45338</b>	<b>45329</b>	<b>45339</b>
Wildeiche, soft gebürstet, Natur-Effekt-Lack									

## Tischplattenprofil

Schweizer Kante, gerade



## Optionale Ansteckplatte

### Wichtiger Hinweis:

Ansteckplatten können nicht nachträglich bestellt und montiert werden, da der entsprechende Beschlag eingefräst werden muss.

60 cm Ansteckplatte, B 95 cm  
(je Seite)

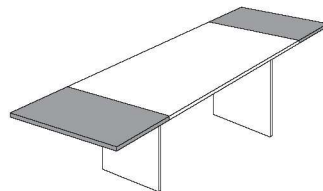

**4539AP**

60 cm Ansteckplatte, B 110 cm  
(je Seite)

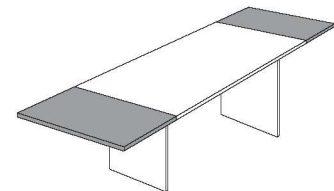

**4531AP**

**Art.-Nr.**

Wichtig: Unsere Tische, Stühle und Bänke unterliegen nicht der "Made in Germany" Zertifizierung nach RAL-RG 0191. Sie sind dennoch an streng definierte Qualitätskriterien gebunden, welche wir vor Ort persönlich prüfen, um auch hier dem Qualitätsversprechen in gleicher Form gerecht zu werden.

# BANK

## Wangenbank 669

Massivholzbank mit schräg gestellten, carbonfarbigen Metallwangen und eingelegtem Massivholzbalken.



<b>Höhe</b>	46,0 cm
<b>Tiefe</b>	45,0 cm
<b>Sitztiefe</b>	45,0 cm

Maße und Ausführungen		L 140 cm	L 160 cm	L 180 cm	L 200 cm	L 220 cm	L 240 cm
<b>Bank massiv</b>	<b>Art.-Nr.</b>	<b>669.2</b>	<b>669.3</b>	<b>669.4</b>	<b>669.5</b>	<b>669.6</b>	<b>669.7</b>
Wildecke, soft gebürstet, Natur-Effekt-Lack							

Optionales Zubehör		PG 1	PG 3	
<b>Sitzkissen</b>	<b>Art.-Nr.</b>	<b>66910</b>	<b>66930</b>	
B 45,0 x T 45,0 x H 4,0 cm				

## Wangenbank 670

Massivholzbank mit schräg gestellten, carbonfarbigen Metallwangen, eingelegtem Massivholzbalken und Rückenlehne.



<b>Höhe</b>	82,0 cm
<b>Tiefe</b>	53,0 cm
<b>Sitzhöhe</b>	46,0 cm
<b>Sitztiefe</b>	45,0 cm

Maße und Ausführungen		L 140 cm	L 160 cm	L 180 cm	L 200 cm	L 220 cm	L 240 cm
<b>Bank massiv</b>	<b>Art.-Nr.</b>	<b>670.2</b>	<b>670.3</b>	<b>670.4</b>	<b>670.5</b>	<b>670.6</b>	<b>670.7</b>
Wildecke, soft gebürstet, Natur-Effekt-Lack							

Optionales Zubehör		L 140 cm	L 160 cm	L 180 cm	L 200 cm	L 220 cm	L 240 cm
<b>Rückenkissen</b>	<b>Art.-Nr.</b>	<b>67002</b>	<b>67003</b>	<b>67004</b>	<b>67005</b>	<b>67006</b>	<b>67007</b>
PG 1							
PG 3							

Optionales Zubehör		PG 1	PG 3	
<b>Sitzkissen</b>	<b>Art.-Nr.</b>	<b>67010</b>	<b>67030</b>	
B 45,0 x T 45,0 x H 4,0 cm				

Wichtig: Unsere Tische, Stühle und Bänke unterliegen nicht der "Made in Germany" Zertifizierung nach RAL-RG 0191. Sie sind dennoch an streng definierte Qualitätskriterien gebunden, welche wir vor Ort persönlich prüfen, um auch hier dem Qualitätsversprechen in gleicher Form gerecht zu werden.

## Sessel 631

Sessel mit Polsterrücken und Polstersitz  
(Abb. mit legerer Sitzpolsterung).

Quadratrohrgestell in schwarz strukturgepulvert.

Breite 54,5 cm  
Höhe 87,5 cm  
Tiefe 62,0 cm

**Hinweis:**  
Der Sessel wird standardmäßig mit straffer Sitzpolsterung geliefert. Die legerer Sitzpolsterung bitte gegebenenfalls bestellen.



Sitzhöhe 48,5 cm  
Sitztiefe 47,0 cm  
Höhe AL 65,5 cm

	PG 1	PG 3	Füße Wildeiche ummantelt	Legere Sitzpolsterung
<b>Ausführungen Art.-Nr.</b>	631	631	631WE	631SV
Bezug uni				ohne Aufpreis

	Sessel PG 1 / Kissenbezug PG 1	Sessel PG 3 / Kissenbezug PG 1	Füße Wildeiche ummantelt	Legere Sitzpolsterung
<b>Ausführungen Art.-Nr.</b>	63111	63131	631WE	631SV
Bezug bicolor				ohne Aufpreis

## Sessel-Schwinger 632

Sessel mit Polsterrücken und Polstersitz  
(Abb. mit legerer Sitzpolsterung).

Quadratrohrgestell in schwarz strukturgepulvert.

Breite 54,5 cm  
Höhe 87,5 cm  
Tiefe 62,0 cm

**Hinweis:**  
Der Sessel-Schwinger wird standardmäßig mit straffer Sitzpolsterung geliefert. Die legerer Sitzpolsterung bitte gegebenenfalls bestellen.



Sitzhöhe 48,5 cm  
Sitztiefe 47,0 cm  
Höhe AL 65,5 cm

	PG 1	PG 3	Legere Sitzpolsterung
<b>Ausführungen Art.-Nr.</b>	632	632	632SV
Bezug uni			ohne Aufpreis

	Sessel PG 1 / Kissenbezug PG 1	Sessel PG 3 / Kissenbezug PG 1	Legere Sitzpolsterung
<b>Ausführungen Art.-Nr.</b>	63211	63231	632SV
Bezug bicolor €			ohne Aufpreis

Hinweis: Alle Stühle werden serienmäßig mit Kunststoffgleitern ausgeliefert, Filzgleiter sind auf Anfrage lieferbar.

Wichtig: Unsere Tische, Stühle und Bänke unterliegen nicht der "Made in Germany" Zertifizierung nach RAL-RG 0191. Sie sind dennoch an streng definierte Qualitätskriterien gebunden, welche wir vor Ort persönlich prüfen, um auch hier dem Qualitätsversprechen in gleicher Form gerecht zu werden.

# BEZUGSMATERIALIEN

PG	Artikel	Zusammensetzung	Scheuerbeständigkeit	Farbabrieb	Lichtechtheit	Pillingverhalten
1	<b>Forza</b>	100% Polyester	> 100.000 Touren	4/5	> 5	4
1	<b>Amour</b>	100% Polyester	> 100.000 Touren	4/5	5	5
1	<b>Baltimore</b>	100% Polyester	100.000 Touren	5	4/5	4/5
1	<b>Masada</b>	100% Polyester	96.000 Touren	5	5	4
1	<b>Arizona</b>	100% Polyester	75.000 Touren	4/5	4	4
1	<b>Africa</b>	100% Polyester	80.000 Touren	4/5	4/5	4/5
3	<b>Alexia</b> (Leder)	pigmentiertes, geprägtes Leder 1,2–1,4 mm stark	Longlife Ausrüstung	4	4	–

**Der Bezug Hermes ist bei diesem Stuhl nicht lieferbar.**

## Scheuerbeständigkeit:

Genormte Prüfung auf das Verschleißverhalten der Benutzungsseite des Stoffes (Deutscher Standard). (Mindestanforderung der Möbelindustrie: 8.000 Scheuertouren.)

## Lichtechtheit:

Genormte Prüfung auf die Farbveränderung oder das Verblässen der Farben bei Lichteinwirkung. Bewertung von 1–8 (Note 8: hohe Lichtechtheit, Note 1: niedrige Lichtechtheit).

## Pillingverhalten:

Genormte Prüfung auf das Verhalten eines Stoffes, Bildung kleiner Faserknötchen auf der Warenoberseite bei Reib- und Scheuerbeanspruchung (Note 5: keine Pillbildung / Note 4: pillarm / Note 3: befriedigend / Note 2: starke Pillbildung / Note 1: sehr starke Pillbildung)

## Wichtige Erläuterungen und Hinweise:

Farbabweichungen sind bei Möbelstoffen nicht zu vermeiden. Deshalb bitten wir Sie um Verständnis, dass wir für die Farbgleichheit nachbestellter Teile keine Garantie übernehmen können.



# SCHALTKREISE | FUNKDIMMER

## Übersicht der möglichen Schaltkreise

### Für Steckdose mit Trafo über Schalter

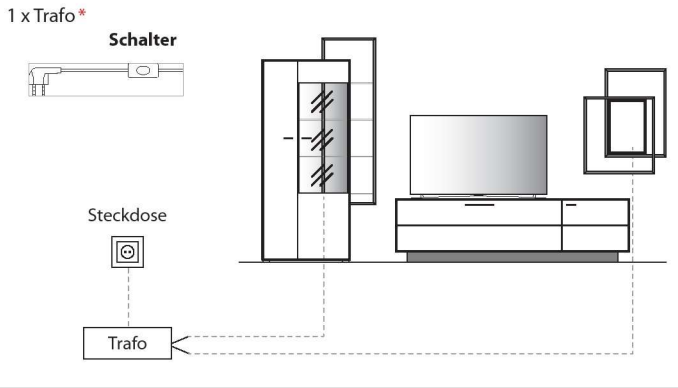

### Für Steckdose mit Trafo über Funkdimmer

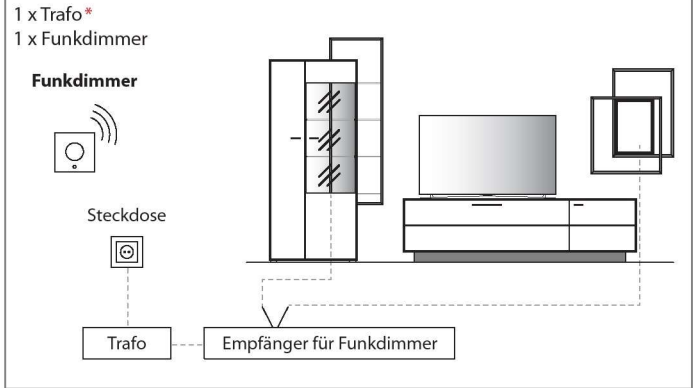

### Für schaltbare Steckdose/n mit Trafo über Wandschalter

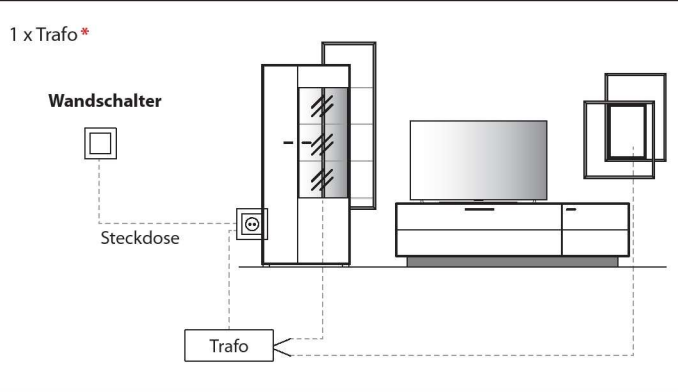

Die Beleuchtung wird mit einer ausreichenden Anzahl an Trafos, inklusive einem Schalter, geliefert. Optional kann der Schalter durch einen Funkdimmer ersetzt werden, sodass Sie die Beleuchtung per Fernbedienung bequem vom Sofa aus steuern können. Diesbezüglich sollte dem Auftrag unbedingt eine Planungsskizze hinzugefügt werden.

**HINWEIS:** Bitte bei der Auswahl des Funkdimmer unbedingt auf die benötigte Gesamt-Watt-Leistung achten. Hierzu ist zu berücksichtigen, dass von allen gewünschten Typen mit LED-Beleuchtung die Watt-Angaben zu addieren sind.

### Trafo inkl. Schalter mit Stecker

Wird kommissionsbezogen mitgeliefert.

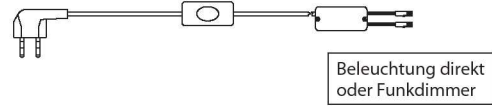

### Funkdimmer (zur Lichtstärkenregulierung)

**\*Wichtig:** Bitte dem Auftrag eine Planungsskizze hinzufügen, da pro Einzeltypen, die nicht in einem Schaltkreis stehen, jeweils ein Trafo mitgeliefert wird. **Bitte je Trafo einen Funkdimmer bestellen.**

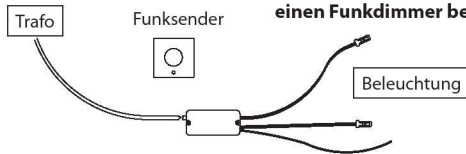

max. 30,0 W

Art.-Nr. **8212**

max. 60,0 W

Art.-Nr. **8213**

### 4-Kanal Funkdimmer

Funkempfänger inkl. Funkdimmer zur Einzelschaltung der Beleuchtung für bis zu 4 Beleuchtungs-Sets.

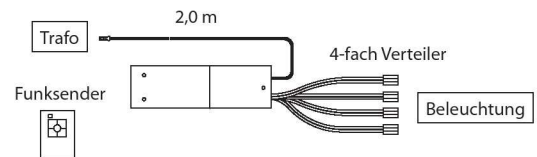

**TYPE 8242** (max. 60,0 W)

# SONDERANFERTIGUNGEN

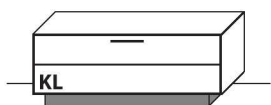

## Holztüren-/Klappenelemente (ohne Metallrahmen)

Höhenkürzung	Art.-Nr. <b>Z001</b>
Breitenkürzung	Art.-Nr. <b>Z002</b>
Tiefenkürzung bis max. 33 cm Korpusstärke	Art.-Nr. <b>Z003</b>

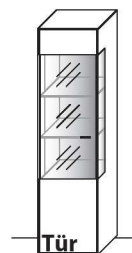

## Holz-/Glastürelemente (Metallrahmen nicht kürzbar)

Höhenkürzung	Art.-Nr. <b>Z011</b>
Breitenkürzung	Art.-Nr. <b>Z012</b>
Tiefenkürzung	Art.-Nr. <b>Z013</b>

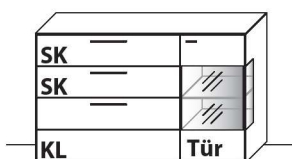

## Sideboarde/Highboarde (ohne Metallrahmen)

Höhenkürzung	Art.-Nr. <b>Z007</b>
Breitenkürzung	Art.-Nr. <b>Z008</b>
Tiefenkürzung bis max. 33 cm Korpusstärke	Art.-Nr. <b>Z009</b>

## Korpus zerlegbar

Art.-Nr. **Z069**

Weitere Sonderanfertigungen gerne auf Anfrage!

**Wir sind zertifizierter  
Möbel Hersteller.**

Mehr Informationen hierzu  
finden Sie auf Seite 3 unter  
den Produktinformationen.

